



**BOSCH**

Yeni  
cihazınızı şimdi  
MyBosch'a kaydedin ve  
ücretsiz avantajlardan  
faydalanın:  
[bosch-home.com/  
welcome](http://bosch-home.com/welcome)



# Çamaşır kurutma makinesi

**WTX87K8XTR**

**tr** Kullanım ve kurulum kılavuzu

## Yeni amařır kurutma makineniz

Bosch markası yeni bir amařır kurutma makinesine karar kıldınız.

Lütfen amařır kurutma makinenizin sağladığı avantajları okumak için birkaç dakika zaman ayırınız.

Bosch markasının yüksek kalite standardını karşılamak için, fabrikamızdan çıkan her amařır kurutma makinesinin işler ve kusursuz durumda olup olmadığı kontrol edilmiştir.

Ürünlerimize, aksesuarlara, yedek parçalara ve servislerimize yönelik daha fazla bilgiyi internet sitemiz [www.bosch-home.com](http://www.bosch-home.com) üzerinden elde edebilir veya Müşteri Hizmetleri merkezimizle irtibata geçebilirsiniz.

Farklı modellerin kullanma ve kurma kılavuzunu tarif eder, ilgili bölümlerde farklılara dikkat çekilir.



amařır kurutma makinenizi, Kullanım ve Kurulum kılavuzlarını okuduktan sonra çalıştırınız!

AEEE Yönetmeliğine Uygundur

Kullanım Süresi: 10 YIL (Ürünün fonksiyonunu yerine getirebilmesi için gerekli yedek para bulundurma süresi)

## Garanti Şartları

- Malın ayıplı olduğunun anlaşılması durumunda tüketici, 6502 sayılı Tüketicinin Korunması Hakkında Kanununun 11 inci maddesinde yer alan;
  - **Sözleşmeden dönme**
  - **Satış bedelinden indirim isteme,**
  - **Ücretsiz onarılmasını isteme,**
  - **Satılanın ayıpsız bir misli ile değiştirilmesini isteme,**haklarından birini kullanabilir.
- **Tüketicinin bu haklarından ücretsiz onarım hakkını** seçmesi durumunda satıcı; işçilik masrafı, değiştirilen para bedeli ya da başka herhangi bir ad altında hiçbir ücret talep etmeksizin malın onarımını yapmak veya yaptırmakla yükümlüdür. Tüketici ücretsiz onarım hakkını üretici veya ithalatçıya karşı da kullanılabilir. Satıcı, üretici ve ithalatçı tüketicinin bu hakkını kullanmasından müteselsilen sorumludur.
- Tüketicinin, **ücretsiz onarım hakkını** kullanması halinde malın;
  - Garanti süresi içinde tekrar arızalanması,
  - Tamiri için gereken azami sürenin aşılması,
  - Tamirinin mümkün olmadığının, yetkili servis istasyonu, satıcı, üretici veya ithalatçı tarafından bir raporla belirlenmesi durumlarında;**tüketici malın bedel iadesini, ayıp oranında bedel indirimini veya imkanı varsa malın ayıpsız misli ile değiştirilmesini** satıcıdan talep edilir. Satıcı, **tüketicinin talebini reddedemez.** Bu talebin yerine getirilmemesi durumunda satıcı, üretici ve ithalatçı müteselsilen sorumludur.
- Malın kullanım kılavuzunda yer alan hususlara aykırı kullanılmasından kaynaklanan arızalar garanti kapsamı dışındadır.

- Tüketici, garantiden doğan haklarının kullanılması ile ilgili olarak çıkabilecek uyuşmazlıklarda yerleşim yerinin bulunduğu veya tüketici işleminin yapıldığı yerdeki **Tüketici Hakem Heyetine veya Tüketici Mahkemesine** başvurabilir.

## **Görüntüleme kuralları**

### **⚠ Uyarı!**

Bu sembol kombinasyonu ve işaret sözcüğü muhtemel bir tehlike durumuna işaret etmektedir. Göz ardı edilmesi ölüme veya yaralanmalara sebep olabilir.

### **Dikkat!**

Bu işaret sözcüğü muhtemel bir tehlike durumuna işaret etmektedir. Göz ardı edilmesi durumunda mal ve/veya çevre zararına sebep olabilir.

### **Uyarı / ipucu**

Cihaz kullanımına ilişkin uyarılar / faydalı bilgiler.

### **1. 2. 3. / a) b) c)**









İşlem adımları sayılarla veya rakamlarla gösterilir.

- / -

Listeler bir kutucuk veya bir satırbaşı ile ifade edilir.

# İçindekiler

	<b>Kullanım amacı</b> . . . . .	<b>5</b>	Program sonu. . . . .	<b>31</b>	
	<b>Güvenlik talimatları</b> . . . . .	<b>6</b>	Çamaşırların çıkarılması ve cihazın kapatılması . . . . .	<b>31</b>	
	Çocuklar/insanlar/hayvanlar . . . . .	6	Yoğuşma suyu haznesinin boşaltılması . . . . .	<b>32</b>	
	Kurulum . . . . .	7			
	İşletim . . . . .	9			
	Temizlik/Bakım . . . . .	12			
	<b>Tasarruf bilgileri</b> . . . . .	<b>13</b>			
	<b>Cihazın kurulması ve bağlanması</b> . . . . .	<b>13</b>		<b>Cihaz ayarları</b> . . . . .	<b>33</b>
	Teslimat kapsamı. . . . .	13	Çocuk emniyeti. . . . .	33	
	Cihazın kurulması . . . . .	14	Uyarı sinyali . . . . .	33	
	Cihazın bağlanması . . . . .	15	Temel ayarlar . . . . .	33	
	İlk kullanımdan önce . . . . .	16			
	İsteğe bağlı aksesuarlar. . . . .	17		<b>Home Connect</b> . . . . .	<b>34</b>
	<b>Kısa kılavuz</b> . . . . .	<b>18</b>	Home Connect menüsünün çağırılması. . . . .	<b>35</b>	
	<b>Cihazı tanıma</b> . . . . .	<b>19</b>	Ev ağı ve Home Connect uygulaması ile bağlantı kurulması. . . . .	<b>35</b>	
	Cihaza genel bakış . . . . .	19	Wi-Fi'nin açılması ve kapatılması . . . . .	<b>38</b>	
	Kumanda bölümü . . . . .	20	Ağ ayarlarının sıfırlanması. . . . .	<b>38</b>	
			Yazılım güncellemesi . . . . .	<b>39</b>	
	<b>Ekran</b> . . . . .	<b>21</b>	Enerji yönetimi . . . . .	<b>39</b>	
	<b>Programlara genel bakış</b> . . . . .	<b>24</b>	Akıllı program önerisi . . . . .	<b>41</b>	
	<b>Ayarlar</b> . . . . .	<b>26</b>	Uzaktan teşhis . . . . .	<b>41</b>	
	<b>Çamaşırlar</b> . . . . .	<b>28</b>	Veri güvenliğine dair uyarılar . . . . .	<b>42</b>	
	Çamaşırların hazırlanması . . . . .	28	Uygunluk beyanı. . . . .	<b>42</b>	
	Çamaşırların ayrılması . . . . .	28		<b>Yün sepetiyle kurutma</b> . . . . .	<b>43</b>
	<b>Cihazın kullanılması</b> . . . . .	<b>29</b>	Yün sepeti . . . . .	43	
	Çamaşırların yerleştirilmesi ve cihazın açılması. . . . .	29	Yün sepetinin sabitlenmesi. . . . .	43	
	Programın ayarlanması . . . . .	30	Kullanım örnekleri. . . . .	44	
	Programın başlatılması . . . . .	30	Ünitenin yerleştirilmesi ve programın başlatılması . . . . .	<b>45</b>	
	Program akışı . . . . .	30		<b>Kırıksıklık giderme fonksiyonu</b> . . . . .	<b>46</b>
	Programın değiştirilmesi veya çamaşır ekleme. . . . .	31	Su tankının doldurulması . . . . .	46	
	Programın iptal edilmesi . . . . .	31	Kırıksıklık giderme programları. . . . .	47	
			Su tankındaki süzgecin temizlenmesi . . . . .	<b>47</b>	
				<b>Yoğuşma suyunun boşaltılması</b> . . . . .	<b>48</b>

	<b>Temizlik ve bakım</b> . . . . .	<b>51</b>
	Cihazın temizlenmesi . . . . .	51
	Zemin ünitesinin temizlenmesi . . . . .	52
	Nem sensörünün temizlenmesi . . . . .	55
	Yoğuşma suyu haznesindeki süzgecin temizlenmesi . . . . .	55
	<b>Cihaz bakımı</b> . . . . .	<b>56</b>
	Cihaz bakımının hazırlanması . . . . .	57
	Basit cihaz bakımının yapılması . . . . .	58
	Detaylı cihaz bakımının yapılması . . . . .	60
	<b>Cihaza ilişkin yardım</b> . . . . .	<b>63</b>
	<b>Cihazın taşınması</b> . . . . .	<b>66</b>
	<b>Tüketim değerleri</b> . . . . .	<b>67</b>
	Tüketim değerleri tablosu . . . . .	67
	Pamuklu kumaşlar için en verimli program . . . . .	67
	<b>Teknik veriler</b> . . . . .	<b>68</b>
	<b>İmha</b> . . . . .	<b>68</b>
	<b>Müşteri Hizmetleri</b> . . . . .	<b>69</b>

## Kullanım amacı

- Cihaz, kişisel ve evsel kullanım amacıyla tasarlanmıştır.
- Bu cihazı donma ihtimali olan yerlerde ve/veya dış etkilere açık mekanlarda kurmayınız ve çalıştırmayınız. Eğer kalan su donarsa cihaza zarar verme riski mevcuttur. Hortumlar donarsa kırılabilir veya patlayabilir.
- Bu cihaz sadece, suyla yıkanmış ve tamburlu makinede kurutulmaya uygun (çamaşır üzerindeki etikete bakınız) çamaşırların kurutulması ve havalandırılması için kullanılmalıdır. Cihazı, bunun dışında amaçlarla kullanmak kullanım amacının dışına çıkmak sayılır ve yasaktır.
- Bu cihaz denizden yüksekliği en fazla 4000 metre olan yerlerle kullanılmak üzere tasarlanmıştır.

### **Cihazı açmadan önce:**

Cihaz üzerinde görünür bir hasar olup olmadığını kontrol ediniz. Eğer hasarlı ise cihazı çalıştırmayınız. Bir problem ortaya çıkarsa lütfen yetkili satıcınızla veya müşteri hizmetlerimizle iletişime geçiniz.

Bu cihaz ile birlikte verilen çalıştırma ve kurulum talimatlarını ve diğer tüm bilgileri okuyunuz ve uygulayınız.

Tüm dokümanları sonraki kullanımlar veya ürünü sonradan kullanacak kişiler için saklayınız.

## **Güvenlik talimatları**

Aşağıdaki güvenlik bilgileri ve uyarıları sizi yaralanmalardan korumak ve çevrenizde maddi hasarı önlemek için verilmiştir.

Yine de gereken önlemlerin alınması ve cihazı kurarken, bakımını yaparken, temizlerken ve çalıştırırken gereken özenin gösterilmesi önemlidir.

### **Çocuklar/insanlar/hayvanlar**

#### **Uyarı**

#### **Ölüm tehlikesi!**

Çocuklar ve cihazın kullanımı ile ilgili riskleri kestiremeyecek olan kişiler kendilerini yaralayabilir veya hayati tehlike içeren bir durumda bulabilirler. Lütfen aşağıdakilere dikkat ediniz:

- Cihaz, kontrol altında oldukları sürece veya cihazın güvenli kullanımı ile ilgili bilgi almaları ve cihazın kullanımı ile ilgili potansiyel riskleri anlamaları halinde 8 yaşın üstündeki çocuklar ve düşük fiziksel, algısal ve zeka kapasitesine sahip kişiler tarafından kullanılabilir.
- Çocuklar cihazla oynamamalıdır.
- Çocukların bu cihazı denetimsiz şekilde temizlemelerine veya bakımını yapmalarına izin vermeyiniz.

- 3 yaşın altındaki çocukları ve hayvanları bu cihazdan uzak tutunuz.
- Çocuklar veya risklerin farkında olmayan kişilerin yakında olması durumunda cihazı gözetimsiz bırakmayınız.

#### **Uyarı**

#### **Ölüm tehlikesi!**

Çocuklar kendilerini cihazların içerisinde kilitleyebilir ve hayati tehlike altında bulabilirler.

- Cihazı bir kapının arkasında bırakmayınız, çünkü bu cihazın kapağını engelleyebilir veya tamamen açılmasını engelleyebilir.
- Bir cihaz kullanım ömrünün sonuna geldiğinde, şebeke kablosunu atmadan **önce** şebeke fişini prizden çekiniz ve cihazın kapağındaki kilidi imha ediniz.

#### **Uyarı**

#### **Boğulma tehlikesi!**

Eğer paket/plastik film veya paket parçaları ile oynamalarına izin verilirse çocuklar bunların içinde sıkışabilir veya kafalarını sokabilir ve boğulabilirler. Paketi, plastik filmi ve paketleme parçalarını çocuklardan uzak tutunuz.

**⚠ Uyarı****Zehirlenme tehlikesi!**

Deterjanlar ve bakım ürünleri yutulmaları durumunda zehirlenmeye neden olabilir. Bunların yanlışlıkla yutulması durumunda doktora başvurunuz. Deterjan ve bakım ürünlerini çocukların ulaşamayacağı yerlerde muhafaza ediniz.

**⚠ Uyarı****Göz/cilt tahrişi!**

Deterjanlar veya bakım ürünleri ile temas edilmesi göz/deride tahrişe neden olabilir. Deterjanın veya bakım ürününün gözlerinize veya cildinize temas etmesi halinde bol suyla durulayınız. Deterjan ve bakım ürünlerini çocukların ulaşamayacağı yerlerde muhafaza ediniz.

**Kurulum****⚠ Uyarı****Elektrik çarpması/yangın/maddi hasar/cihaz hasar riski!**

Cihaz doğru bir şekilde kurulmazsa tehlikeli durumlara neden olabilir.

Aşağıdakilere dikkat ediniz:

- Güç prizinizdeki şebeke voltajı cihaz üzerindeki nominal voltaja eşit olmalıdır (tanımlama plakası). Bağlı olan yükler ve gereken sigorta koruması tanımlama plakasında gösterilmiştir.

- Cihaz, zamanlayıcı gibi harici bir açma/kapama aygıtıyla donatılmamalı veya bir yardımcı tarafından düzenli olarak açılıp kapanan bir devreye bağlanmamalıdır.
- Şebeke fişi ve koruyucu kontak soketi birbirine uygun olmalı ve topraklama sistemi doğru bir şekilde monte edilmelidir.
- Tesisatın yeterli kesit alanı olmalıdır.
- Şebeke fişi her zaman serbestçe erişilebilir olmalıdır. Bu mümkün değilse ilgili güvenlik yönetmeliklerine uygunluk adına kalıcı tesisata, elektrik kurulumu direktiflerine uygun bir anahtar (çok kutuplu ayırma) monte edilmelidir.
- Eğer bir artık akım devre kesici kullanılıyorsa sadece aşağıdaki işaret bulunanı kullanınız: . Bu işaretin bulunması, geçerli tüm düzenlemeleri karşıladığından emin olmanın tek yoludur.

**⚠ Uyarı**

**Elektrik çarpması/yangın/  
maddi hasar/cihaz hasar riski!**

Eğer cihazın şebeke kablosu değiştirilmişse veya hasar görmüşse, bu elektrik çarpmasına, kısa devreye veya aşırı ısınma nedeniyle yangına neden olabilir.

Şebeke kablosu bükülmemeli, ezilmemeli veya değiştirilmemelidir ve herhangi bir ısı kaynağı ile temas etmemelidir.

**⚠ Uyarı**

**Yangın/maddi hasar/cihaz  
hasar riski!**

Uzatma kablolarının veya çoklu prizlerin kullanılması aşırı ısınma veya kısa devre nedeniyle yangına sebep olabilir.

Cihazı doğrudan uygun şekilde kurulmuş topraklanmış bir prize bağlayınız. Uzatma kabloları, çoklu prizler veya çok yönlü kaplinler kullanmayınız.

**⚠ Uyarı**

**Yaralanma/maddi hasar/cihaz  
hasar riski!**

- Çalışırken cihaz titreşebilir veya hareket edebilir, potansiyel olarak yaralanma veya maddi hasara sebep olabilir.  
Cihazı temiz, düz ve tek parça bir yüzey üzerine koyunuz ve bir su terazisi kullanarak ayaktaki vidalar ile hizalayınız.
- Bu cihazın bir çamaşır makinesine yanlış bir şekilde yerleştirilmesi (istiflenmesi) yaralanma, malzeme hasarı ve/veya cihazda hasara neden olabilir.  
Eğer bu cihaz bir çamaşır makinesi üzerine konacaksa, çamaşır makinesi en az cihaz kadar genişliğe ve derinliğe sahip olmalıdır ve yerine mevcutsa uygun bir bağlantı seti ile sabitlenmelidir.  
Cihazın bu bağlantı seti ile sabitlenmesi ZORUNLUDUR.  
Cihazın başka bir şekilde istiflenmesi yasaktır.
- Kaldırmak veya taşımak için cihazın dışarı çıkan herhangi bir parçasını kullanırsanız (örn. cihazın kapağı), bu parçalar kırılabilir ve yaralanmaya neden olabilir.  
Cihazı taşımak için cihazın dışarı çıkan parçalarını kullanmayınız.



**⚠ Uyarı****Yaralanma tehlikesi!**

- Cihaz çok ağırdır. Kaldırılması yaralanmaya neden olabilir. Cihazı kendi başınıza kaldırmayınız.
- Cihaz ellerinizi kesebileceğiniz keskin kenarlara sahiptir. Cihazı keskin kenarlarından tutmayınız. Kaldırmak için koruyucu eldiven kullanınız.
- Eğer hortumlar ve şebeke kabloları doğru şekilde döşenmezse, takılarak düşmeye ve yaralanmalara neden olabilir. Hortumları ve kabloları takılma riski oluşturmayacak şekilde döşeyiniz.

**İşletim****⚠ Uyarı****Patlama/yangın riski!**

Solvent, yağ, parafin, parafin çıkarıcı, boya, gres veya leke çıkarıcı ile temas eden çamaşırlar makinede kurutulduklarında alev alabilir ve hatta cihazın patlamasına neden olabilir. Lütfen aşağıdakilere dikkat ediniz:

- Makinede kurutmadan önce çamaşırları derinlemesine ılık su ile durulayınız.
- Çamaşırlar ilk olarak yıkanmamışsa bunları kurutmak üzere makineye koymayınız.

- Çamaşırları temizlemek için endüstriyel temizlik maddeleri kullanılmışsa cihazı kullanmayınız.

**⚠ Uyarı****Patlama/yangın riski!**

- Toz filtresinde artık malzeme kalmışsa kurutma işlemi devam ederken bu alev alabilir ve makinenin yanmasına veya patlamasına neden olabilir. Toz filtresini düzenli olarak temizleyiniz.
- Kurutma devam ederken bazı cisimler alev alabilir veya cihazın yanmasına veya patlamasına neden olabilir. Çamaşırların ceplerindeki çakmak ve kibritleri çıkarınız.
- Eğer cihaz çevresindeki havada kömür tozu veya ince toz varsa, bu bir patlamaya neden olabilir. Çalışma sırasında cihaz çevresindeki alanın temiz tutulduğundan emin olunuz.

**⚠ Uyarı****Yangın/malzeme hasarı/cihaz hasar riski!**

Cihaz çevre dostu ancak alev alabilen R290 soğutucu kullanır. Açık alev ve ateş kaynaklarını cihazdan uzak tutun.



**⚠ Uyarı**

**Yangın/maddi hasar/cihaz hasar riski!**

Kurutma çevrimi tamamlanmadan önce program sona erdirilirse, bu çamaşırın yeterince soğumasını engelleyebilir ve çamaşırın ateşlenmesine veya malzeme hasarına veya cihazın hasar görmesine neden olabilir.

- Kurutma çevriminin son kısmında, tamburdaki çamaşır ısıtılmaz (soğutma çevrimi). Bu değişmeyeceği bir sıcaklıkta kalmasını sağlamak içindir.
- Kurutma çevrimi bitmeden önce siz tüm parçaları tamburdan çıkarana ve bunları yayana kadar cihazı kapatmayınız (ısıyı yok etmek için).

**⚠ Uyarı**

**Zehirlenme/malzeme hasarı riski!**

Yoğuşma suyu içmek için uygun değildir ve tiftik ile kirlenmiş olabilir. Kirli yoğuşma suyu sağlık için tehlikeli olabilir ve malzeme hasarına neden olabilir. İçmeyiniz veya yeniden kullanmayınız.

**⚠ Uyarı**

**Zehirlenme tehlikesi!**

Solvent içeren temizlik maddeleri zehirli duman çıkarabilir, örn. temizlik solventi. Solvent içeren temizlik malzemeleri kullanmayınız.

**⚠ Uyarı**

**Yaralanma tehlikesi!**

- Açıkken cihazın kapağı üzerine ağırlığınızı verirsiniz veya oturursanız, cihaz devriliyor yaralanmaya neden olabilir. Kapağı açıkken ağırlığınızı cihaz üzerine vermeyiniz.
- Cihaz üzerine tırmanırsanız, tezgahı kırılabilir ve yaralanmaya neden olabilir. Cihazın üzerine çıkmayınız.
- Halen dönerken tambura dokunmanız halinde, ellerinizde yaralanma riski oluşur. Tamburun dönmesi tamamen durana kadar bekleyiniz.

**Dikkat!****Maddi hasar/cihaz hasarı**

- Eğer cihaz içerisindeki çamaşır miktarı maksimum yük kapasitesinin üzerine çıkarsa, doğru şekilde çalışmayabilir veya bu maddi hasara veya cihazın hasar görmesine neden olabilir. Maksimum kuru çamaşır kapasitesinin üzerine çıkmayınız. Programların her biri için maksimum yük kapasitesine uyduğunuzdan emin olunuz.
- Cihazı bir toz yakalayıcı olmadan çalıştırıyorsanız (örneğin toz filtresi, toz deposu, cihazın özelliklerine göre) veya toz filtresi eksik ya da bozuksa bu cihazın hasar görmesine neden olabilir. Cihazı bir toz yakalayıcı olmadan veya eksik ya da bozuk bir toz yakalayıcıyla çalıştırmayınız.
- Saç veya tiftik gibi hafif cisimler cihaz çalışırken hava girişinden emilebilir. Bunları cihazdan uzak tutunuz.
- Köpük ve sünger cihazda kurutulursa deforme olabilir veya eriyebilir. Köpük veya sünger içeren çamaşırları cihazda kurutmayınız.
- Eğer cihaza yanlış miktarda deterjan veya temizleme maddesi koyarsanız, bu maddi hasara veya cihazın hasar görmesine neden olabilir. Deterjanları/bakım ürünlerini/temizlik maddelerini ve yumuşatıcıları üreticisinin talimatlarına uygun şekilde kullanınız.
- Eğer cihaz fazla ısınır, cihaz doğru çalışmayabilir ve bu malzeme hasarı veya cihaz hasarı ile sonuçlanabilir. Cihaz çalışırken hava girişinde kesinlikle bir engel olmadığından ve cihaz çevresindeki alanın yeterince havalandırılmış olduğundan emin olunuz.

## Temizlik/Bakım

### Uyarı

#### **Ölüm tehlikesi!**

Cihaz elektrik gücü ile çalışır. Elektrikli parçalara dokunulması durumunda elektrik çarpması tehlikesi vardır. Lütfen aşağıdakilere dikkat ediniz:

- Cihazı kapatınız. Cihazın fişini prizden çıkarınız (fişi çekiniz).
- Elektrik fişini asla ıslak ellerle tutmayınız.
- Şebeke kablosu prizden çıkarılırken her zaman şebeke kablosunu değil prizi tutunuz, aksi takdirde şebeke kablosu hasar görebilir.
- Cihazda veya özelliklerinde teknik değişiklikler yapmayınız.
- Cihaz üzerinde onarımlar veya diğer çalışmalar sadece müşteri hizmetleri veya bir elektrik teknisyeni tarafından gerçekleştirilmelidir. Bu şebeke kablosunun değiştirilmesi için de geçerlidir (gerektiğinde).
- Yedek şebeke kabloları müşteri hizmetlerinden sipariş edilebilir.

### Uyarı

#### **Zehirlenme tehlikesi!**

Solvent içeren temizlik maddeleri zehirli duman çıkarabilir, örn. temizlik solventi. Solvent içeren temizlik malzemeleri kullanmayınız.

### Uyarı

#### **Elektrik çarpması/maddi hasar/cihaz hasar riski!**

Eğer cihaz içerisine nem girerse bu kısa devre yapmasına neden olabilir. Cihazınızı temizlemek için basınçlı bir yıkama cihazı, buharlı temizleyici, hortum veya püskürtme tabancası kullanmayınız.

### Uyarı

#### **Yaralanma/maddi hasar/cihaz hasar riski!**

Farklı markalarda yedek parça ve aksesuarların kullanılması tehlikelidir ve yaralanma, maddi hasar veya cihazın hasar görmesi ile sonuçlanabilir. Güvenlik nedenlerinden dolayı, sadece orijinal parça ve aksesuar kullanınız.

### **Dikkat!**

#### **Maddi hasar/cihaz hasarı**

Temizleme maddeleri ve çamaşır ön işlem maddeleri (örn. leke çıkarıcılar, ön yıkama spreyleri vb.) cihazın dış yüzeyine temas ederse cihaza zarar verebilirler. Lütfen aşağıdakilere dikkat ediniz:

- Bu maddelerin cihaz yüzeylerine temas etmesine izin vermeyiniz.
- Cihazı sadece su ve yumuşak nemli bir bezle temizleyiniz.
- Deterjan, sprey veya diğer artıkları hemen temizleyiniz.

## Tasarruf bilgileri

- Kurutma işleminden önce sıkma işlemi yapınız. Nispeten daha kuru çamaşırlar sayesinde program süresi kısılır ve enerji tüketimi azalır.
- Cihazı, program için izin verilen maksimum dolum miktarından fazla doldurmuyunuz.

**Bilgi:** Maksimum yük miktarının aşılması program süresini uzatır ve enerji tüketimini artırır.

- Cihazı havalandırılan bir odada çalıştırınız ve cihazın hava girişini açık tutunuz, böylece hava alışverişi sağlanabilir.
- Cihazdaki tiftikleri düzenli aralıklarla temizleyiniz. Cihazın tiftiklerle kirlenmesi program süresini uzatır ve enerji tüketimini artırır.
- Cihaz, program başlatma işleminden önce ve program sonundan sonra uzun süre kullanılmazsa otomatik olarak enerji tasarrufu moduna geçer. Birkaç dakika sonra ekran ve gösterge lambaları söner ve **Başlat/Reload** yanıp söner. Cihazı yeniden kullandığınızda, yani örneğin kapağını açtığınızda veya kapattığınızda enerji tasarrufu modundan çıkarsınız.
- Cihaz enerji tasarrufu modunda uzun süre kullanılmazsa otomatik olarak cihaz kapanır.

**Bilgi:** Wi-Fi devreye girdiğinde cihaz otomatik olarak kapanmaz.

## Cihazın kurulması ve bağlanması

### Teslimat kapsamı

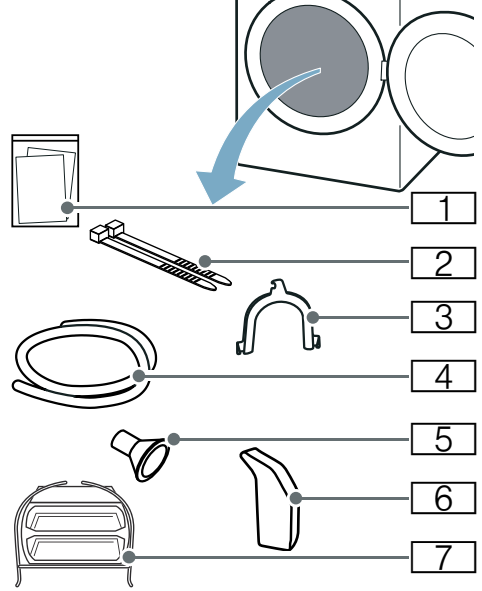

- 1 Eşlik eden belgeler (örneğin kullanım ve kurulum kılavuzu)
- 2 Sabitleme malzemesi
- 3 Tahliye hortumunun sabitlenmesi için dirsek
- 4 Tahliye hortumu
- 5 Bağlantı adaptörü
- 6 Su kabı
- 7 Yün sepeti

## tr Cihazın kurulması ve bağlanması

1. Ambalaj malzemesini ve koruyucu örtüleri cihazdan tamamen sökünüz.
2. Kapağı açınız.
3. Tüm aksesuarları tamburdan alınız. Şimdi cihazı kurabilir ve bağlayabilirsiniz.

### Dikkat!

#### Maddi hasarlar ve cihaz hasarları

Tamburda kalan ve cihaz çalışırken orada olmaması gereken cisimler maddi hasarlara ve cihazda hasarlara neden olabilir.

Hem bu cisimleri hem de tüm aksesuarları tamburdan çıkarınız.

## Cihazın kurulması

### ⚠ Uyarı

#### Ölüm tehlikesi!

Çocuklar kendilerini cihazların içerisinde kilitleyebilir ve hayati tehlike altında bulabilirler.

- Cihazı bir kapının arkasında bırakmayınız, çünkü bu cihazın kapağını engelleyebilir veya tamamen açılmasını engelleyebilir.
- Bir cihaz kullanım ömrünün sonuna geldiğinde, şebeke kablosunu atmadan **önce** şebeke fişini prizden çekiniz ve cihazın kapağındaki kilidi imha ediniz.

### ⚠ Uyarı

#### Patlama/yangın riski!

Eğer cihaz çevresindeki havada kömür tozu veya ince toz varsa, bu bir patlamaya neden olabilir.

Çalışma sırasında cihaz çevresindeki alanın temiz tutulduğundan emin olunuz.

### ⚠ Uyarı

#### Yangın/malzeme hasarı/cihaz hasar riski!

Cihaz çevre dostu ancak alev alabilen R290 soğutucu kullanır.

Açık alev ve ateş kaynaklarını cihazdan uzak tutun.



### ⚠ Uyarı

#### Yaralanma/maddi hasar/cihaz hasar riski!

- Çalışırken cihaz titreşebilir veya hareket edebilir, potansiyel olarak yaralanma veya maddi hasara sebep olabilir. Cihazı temiz, düz ve tek parça bir yüzey üzerine koyunuz ve bir su terazisi kullanarak ayaktaki vidalar ile hizalayınız.
- Bu cihazın bir çamaşır makinesine yanlış bir şekilde yerleştirilmesi (istiflenmesi) yaralanma, malzeme hasarı ve/veya cihazda hasara neden olabilir. Eğer bu cihaz bir çamaşır makinesi üzerine konacaksa, çamaşır makinesi en az cihaz kadar genişliğe ve derinliğe sahip olmalıdır ve yerine mevcutsa uygun bir bağlantı seti ile sabitlenmelidir. Cihazın bu bağlantı seti ile sabitlenmesi ZORUNLUDUR. Cihazın başka bir şekilde istiflenmesi yasaktır.
- Kaldırmak veya taşımak için cihazın dışarı çıkan herhangi bir parçasını kullanırsanız (örn. cihazın kapağı), bu parçalar kırılabilir ve yaralanmaya neden olabilir. Cihazı taşımak için cihazın dışarı çıkan parçalarını kullanmayınız.

**⚠ Uyarı****Yaralanma tehlikesi!**

- Cihaz çok ağırdır. Kaldırılması yaralanmaya neden olabilir. Cihazı kendi başınıza kaldırmayınız.
- Cihaz ellerinizi kesebileceğiniz keskin kenarlara sahiptir. Cihazı keskin kenarlarından tutmayınız. Kaldırmak için koruyucu eldiven kullanınız.

**Dikkat!****Maddi hasar/cihaz hasarı**

Eğer cihaz fazla ısınır, cihaz doğru çalışmayabilir ve bu malzeme hasarı veya cihaz hasarı ile sonuçlanabilir. Cihaz çalışırken hava girişinde kesinlikle bir engel olmadığından ve cihaz çevresindeki alanın yeterince havalandırılmış olduğundan emin olunuz.

**Dikkat!****Maddi hasarlar ve cihaz hasarları**

Cihaz fabrikadan çıkmadan önce fonksiyon testine tabi tutulduğundan içinde kalan su olabilir. Bu su, cihaz 40° yatırıldığında dışarıya akabilir.

**Cihazı aşağıdaki gibi kurunuz:**

1. Cihazı temiz, düz ve sağlam bir zemine yerleştiriniz.
2. Cihazın hizasını bir su terazisi ile kontrol ediniz.

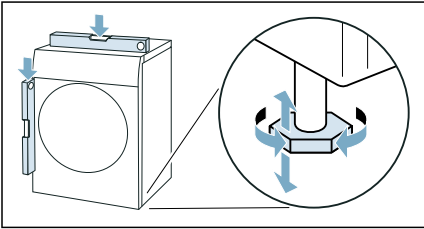

3. Gerekliyse cihaz ayaklarını çevirerek cihazı yeniden hizalayınız. Artık cihazı bağlayabilirsiniz.

**Bilgiler**

- Makinenin tüm ayakları sağlam şekilde zemin üzerinde durmalıdır.
- Cihaz yanlış hizalanmışsa gürültüler, titreşimler ve düzensiz tambur çalışması ortaya çıkabilir, ayrıca kalan su cihazdan dışarı akabilir.

**Cihazın bağlanması****⚠ Uyarı****Elektrik çarpması/yangın/maddi hasar/ cihaz hasar riski!**

Cihaz doğru bir şekilde kurulmazsa tehlikeli durumlara neden olabilir. Aşağıdakilere dikkat ediniz:

- Güç prizinizdeki şebeke voltajı cihaz üzerindeki nominal voltaja eşit olmalıdır (tanımlama plakası). Bağlı olan yükler ve gereken sigorta koruması tanımlama plakasında gösterilmiştir.
- Cihaz, zamanlayıcı gibi harici bir açma/kapama aygıtıyla donatılmamalı veya bir yardımcı tarafından düzenli olarak açılıp kapanan bir devreye bağlanmamalıdır.
- Şebeke fişi ve koruyucu kontak soketi birbirine uygun olmalı ve topraklama sistemi doğru bir şekilde monte edilmelidir.
- Tesisatın yeterli kesit alanı olmalıdır.
- Şebeke fişi her zaman serbestçe erişilebilir olmalıdır. Bu mümkün değilse ilgili güvenlik yönetmeliklerine uygunluk adına kalıcı tesisata, elektrik kurulumu direktiflerine uygun bir anahtar (çok kutuplu ayırma) monte edilmelidir.
- Eğer bir artık akım devre kesici kullanılıyorsa sadece aşağıdaki işaret bulunanı kullanınız: . Bu işaretin bulunması, geçerli tüm düzenlemeleri karşıladığından emin olmanın tek yoludur.



### Uyarı

#### **Elektrik çarpması/yangın/maddi hasar/ cihaz hasar riski!**

Eğer cihazın şebeke kablosu değiştirilmişse veya hasar görmüşse, bu elektrik çarpmasına, kısa devreye veya aşırı ısınma nedeniyle yangına neden olabilir. Şebeke kablosu bükülmemeli, ezilmemeli veya değiştirilmemelidir ve herhangi bir ısı kaynağı ile temas etmemelidir.



### Uyarı

#### **Yangın/maddi hasar/cihaz hasar riski!**

Uzatma kablolarının veya çoklu prizlerin kullanılması aşırı ısınma veya kısa devre nedeniyle yangına sebep olabilir. Cihazı doğrudan uygun şekilde kurulmuş topraklanmış bir prize bağlayınız. Uzatma kabloları, çoklu prizler veya çok yönlü kaplinler kullanmayınız.



### Uyarı

#### **Yaralanma tehlikesi!**

Eğer hortumlar ve şebeke kabloları doğru şekilde döşenmezse, takılarak düşmeye ve yaralanmalara neden olabilir. Hortumları ve kabloları takılma riski oluşturmayacak şekilde döşeyiniz.

### Cihazı aşağıdaki gibi bağlayınız:

1. Tahliye hortumunu bağlayınız.  
→ Sayfa 48

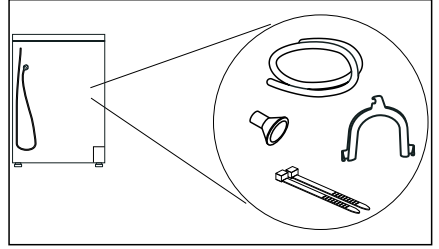

2. Cihazın fişini ilgili prize takınız.
3. Fişin yerine sıkıca oturup oturmadığını kontrol ediniz. Cihazınız artık çalışmaya hazırdır.

### Dikkat!

#### **Maddi hasarlar ve cihaz hasarları**

Cihaz soğutma maddesi içerir ve taşıma işleminden hemen sonra çalıştırılması durumunda cihaz zarar görebilir. Cihazı çalıştırmadan önce iki saat aynı yerde durmasını bekleyiniz.

**Bilgi:** Şüpheli durumlarda cihazın bağlantısını yapmak için uzman personelden yardım isteyiniz.

### İlk kullanımdan önce

#### **Cihazı açmadan önce:**

Cihaz üzerinde görünür bir hasar olup olmadığını kontrol ediniz. Eğer hasarlı ise cihazı çalıştırmayınız. Bir problem ortaya çıkarsa lütfen yetkili satıcınızla veya müşteri hizmetlerimizle iletişime geçiniz.

**Bilgi:** Usulüne uygun biçimde kurulduktan ve bağlandıktan sonra cihaz çalışmaya hazırdır. Başka bir önlem gerekli değildir.



## İsteğe bağlı aksesuarlar

Opsiyonel aksesuar sipariş ediniz\*  
Müşteri Hizmetlerinden:

### ■ **Yün sepeti:**

Yünlü kumaşlarınızı, spor ayakkabılarınızı ve peluş oyuncaklarınızı yün sepetinde kurutunuz veya havalandırınız.  
– Sipariş numarası: **WMZ20600**.

### ■ **Platform:**

Kurutma makinenizi daha rahat doldurmak ve boşaltmak için bir platformla yükseltebilirsiniz. Çamaşırları, platform çekmecesindeki entegre çamaşır sepetiyle taşıyabilirsiniz.  
– Sipariş numarası: —

### ■ **Yıkama-Kurutma-Sistemi bağlantı seti:**

Kurutma cihazı, yerden tasarruf etmek için aynı derinliğe ve genişliği sahip uygun bir çamaşır makinesi üzerine yerleştirilebilir. Kurutma cihazını mutlaka bu bağlantı seti ile çamaşır makinesinin üzerine sabitleyiniz.

– Çıkarılabilir çalışma tezgahlı sipariş numarası: **WTZ2741X**

– Çıkarılabilir çalışma tezgahsız sipariş numarası: **WTZ2742X**

### ■ **Bağlantı seti:**

Cihaz yoğuşma suyunu opsiyonel olarak bir tahliye hortumu üzerinden atık su sistemine iletebilirsiniz. Bu durumda yoğuşma suyu haznesi kurutma sırasında değil her kurutma sonrasında boşaltılmalıdır.

– Sipariş numarası: —

\* Cihaz donanımına göre



## Kısa kılavuz

**Bilgi:** Cihaz usulüne uygun biçimde kurulmalı ve bağlanmalıdır. → Sayfa 13

<b>1</b>	<b>Programı başlatmadan önce:</b>			
		Çamaşırları ayırınız.	Cihazı çalıştırınız.	Program seçiniz.
<b>2</b>				
	Kapağı açınız ve çamaşırları yerleştiriniz.	Cihazın kapağını kapatınız.	İhtiyaç durumunda: Program ayarlarını değiştiriniz.	Programı başlatınız.
<b>3</b>	<b>Program sona erdikten sonra:</b>			
		Cihazı kapatınız.	Kapağı açınız ve çamaşırları çıkarınız.	Yoğuşma suyu haznesini boşaltınız.

## Cihazı tanıma

### Cihaza genel bakış

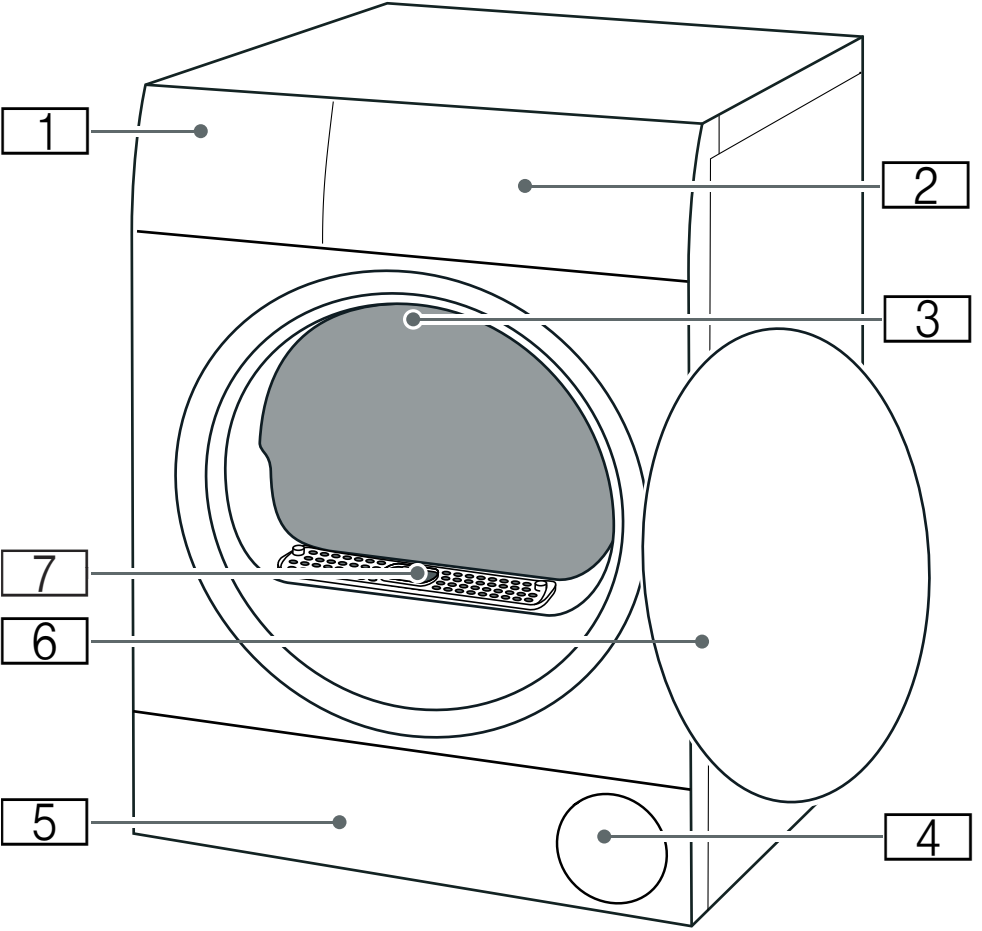

- 1 Yoğuşma suyu kabı → Sayfa 32
- 2 Panel
- 3 Tambur iç aydınlatması (cihaz donanımına göre)
- 4 Hava girişi
- 5 Zemin ünitesi bakım kapağı → Sayfa 52
- 6 Kapak
- 7 Hava kanalı kapağı (çıkarmayınız)

## Kumanda bölümü

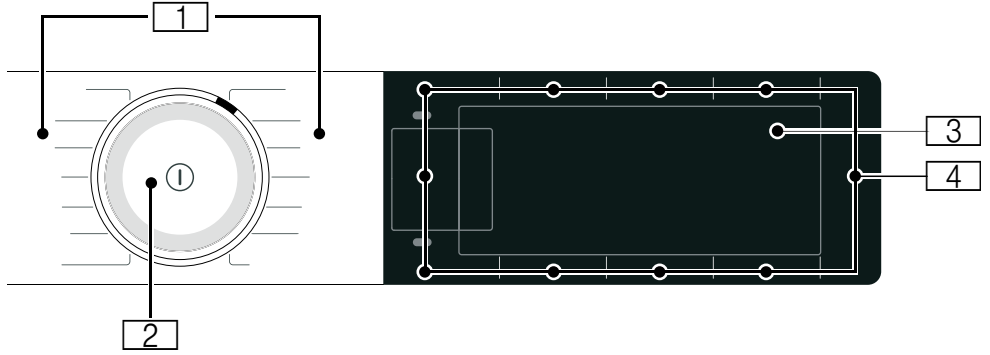

1

**Programlar**

2

**Program seçme düğmesi**

■ Döndürme: Programın ayarlanması

■ Basma: Cihazın açılıp/kapıtılması

3

**Ekran**









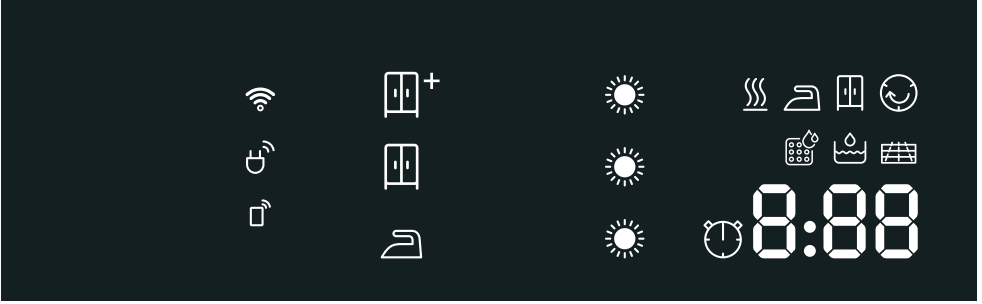







Ayarlar ve bilgiler göstergesi









4

**Tuşlar**

Program ayarları ve ek fonksiyonlar/cihaz ayarları için

 Ekran

Gösterge	Tarif	Bilgiler
	<b>Program durumu:</b>	<b>yanıyor:</b> Durum göstergesi
	Kırışıklık giderme	
	Kurutma	
	Ütü kuruluğunda	
	Dolap kuruluğunda	
	Kırışıklık önleme	
	Beklet	
<b>End</b>	Program sonu	
	Kurutma hedefi	Kurutma hedefi 
		Kurutma hedefi 
		Kurutma hedefi 
  	Kurutma düzeyi	Bir kurutma hedefi için kurutma düzeyi etkinleştirildi
örn. 1:27	Program süresi	Saat ve dakika cinsinden öngörülen program süresi.
3sa	Program sonu	Tamamlanma süresi aktifleştirildiğinde saat cinsinden program gecikmesi.
	Sürel program	Sürel program etkinleştirildi

	Wi-Fi	<ul style="list-style-type: none"> <li>■ <b>Kapalı:</b> Wi-Fi devre dışı bırakıldı ve cihazınız artık ev ağına bağlı değil.</li> <li>■ <b>Yanıp sönüyor:</b> Cihazınız ev ağı için bir bağlantı oluşturmayı deniyor.</li> <li>■ <b>Yanıyor:</b> Wi-Fi etkinleştirildi ve cihazınız ev ağına bağlı.</li> </ul>
	Uzaktan çalıştırma	<b>yanar:</b> Uzaktan çalıştırma fonksiyonu etkinleştirildi. → Sayfa 26
	Enerji yöneticisi	<b>Yanıyor:</b> Cihaz Akıllı Enerji Sistemine (Enerji Yöneticisi) bağlandı (her ülkede mevcut değildir)
	Yoğuşma suyu haznesinin boşaltılması → Sayfa 32	<ul style="list-style-type: none"> <li>■ Yoğuşma suyu haznesini boşaltınız ve yerine yerleştiriniz. → Sayfa 32</li> <li>■ Ardından Başlat/Reload tuşuna basınız.</li> <li>■ Yoğuşma suyu haznesindeki süzgeci temizleyiniz.</li> <li>■ Opsiyonel tahliye hortumu takılı ise tahliye hortumunda aşağıdakilere dikkat ediniz: <ul style="list-style-type: none"> <li>- Doğru bağlanmış mı. → Sayfa 48</li> <li>- Bükülmeden yerleştirilmiş mi.</li> <li>- Bloke veya tıkanmış mı, örneğin tortular nedeniyle.</li> </ul> </li> <li>■ Yoğun cihaz bakımı yapınız.</li> <li>■ Zemin ünitesinde yabancı cisim olup olmadığını kontrol ediniz. Bakım kapağını açınız ve yabancı cisimleri çıkarınız.</li> </ul>
	Zemin ünitesi	Zemin ünitesinin temizlenmesi → Sayfa 52
	Eşanjörün otomatik olarak durulanması	Eşanjör otomatik olarak temizlenir. Gösterilen işlem sırasında yoğuşma suyu haznesi çekip çıkarılmamalı ve program iptal edilmemelidir.
	Su tankı	Kırıklık giderme fonksiyonu için su tankına soğuk içme suyu doldurulmalıdır. → Sayfa 46 Başlat/Reload seçeneğine basılmalıdır.
	Basit cihaz bakımı	Hata yok. Belirli bir kullanım süresinden sonra cihaz tarafından basit cihaz bakımı yapılması önerilir. Basit cihaz bakımı yapınız. → Sayfa 58

**Hot**

## CoolDown

Kurutma sırasında yüksek sıcaklıklar oluşabilir. CoolDown prosesi çamaşırların zarar görmemesi için aşağıdaki durumlarda sıcaklığı düşürür:

- Programı duraklattığınızda
- Programı iptal ettiğinizde
- Cihazı uygulama üzerinden kapattığınızda

CoolDown ancak duraklatma, iptal veya uygulama üzerinden kapatma işleminden 30 saniye sonra başlatılır. Cihaz CoolDown sırasında da kullanılabilir.

**Bilgiler**

- Tambur CoolDown sırasında program duraklatılmış olsa da dönmeye devam eder.
- CoolDown sırasında programı değiştirmeyiniz.
- Sıcaklık kontrolü azami 10 dakika kadar sürebilir.

## Programlara genel bakış

Program	maksimum dolum miktarı
<b>Program ismi</b> Programın kısa açıklaması ya da hangi kumaşlar için uygun olduğu.	<b>Çamaşırların kuru ağırlığına göre maksimum dolum miktarı</b>
<b>Pamuklu</b> Dayanıklı kumaşlar, ısıya karşı dayanıklı pamuklu veya keten kumaşlar.	<b>9 kg</b>
<b>Sentetikler</b> Sentetik veya karışık dokuma kumaşlar.	<b>3,5 kg</b>
<b>Mix</b> Pamuklu ve sentetik kumaşlardan oluşan karışık çamaşırlar.	<b>3 kg</b>
<b>Narin</b> Yıkabilir, hassas kumaşlar, örneğin saten, sentetik veya karışık malzemeli kumaşlar.	<b>2 kg</b>
<b>Yünlüler Sepette</b> Yünlü veya yün içeren kumaşlar; ayakkabılar / spor ve günlük ayakkabılar; yıkanabilir, sentetik elyaftan üretilmiş oyuncak hayvanlar.	<b>Sepet içinde yünlüler/oyuncak hayvanlar için yüklem miktarı: 1 sepet dolusu</b>
<b>Bilgiler</b> <ul style="list-style-type: none"> <li>■ Tekstilleri sadece yünlü sepeti → Sayfa 43 ile kurutunuz.</li> <li>■ Deri veya deri parçalar içeren ayakkabıları makinede kurutmayınız.</li> <li>■ Oyuncak hayvanların dolgu maddeleri de kurutucuya uygun olmalıdır.</li> </ul>	<b>Sepet içinde ayakkabılar için maksimum yüklem miktarı: 1 çift</b>
<b>Kurutma Süreli Program</b> Yünlüler ve ipek hariç tüm kumaş türleri için süreli program. Ön kurutma yapılmış veya hafif nemli çamaşırlar için ve çok katmanlı, kalın çamaşırlar için uygundur.	<b>3 kg</b>
<b>Bilgi:</b> Süreli programda çamaşırlarda kalan nem otomatik olarak algılanmaz. Eğer çamaşır kurutma işleminden sonra çok nemliyse programı tekrarlayınız ve gerekirse program süresini uzatınız.	
<b>Akıllı Kurutma</b>  Çamaşırlarınız çamaşır makinesinde yıkandıktan sonra kurutucuda çamaşırlarınızı kurutmanız için uygun bir program önerilir. Diğer bilgiler: → Sayfa 41	Program önerisine bağlı olarak
<b>Bilgiler</b> <ul style="list-style-type: none"> <li>■ Çamaşır makinesi Home Connect ile uyumlu olmalıdır.</li> <li>■ Çamaşır makinesi ve kurutma makinesi ev ağına bağlı olmalı ve Home Connect uygulamanızda kayıtlı olmalıdır.</li> </ul>	



**İş kıyafetleri** 

Kırıkkılık ve hava bazlı kokuları (örn. sigara dumanı) azaltmaya yönelik süreli program. Üzerinde kuru temizleme işareti bulunan ve çamaşır makinesinde yıkanmasına izin verilmeyen kuru, az giyilmiş takım elbiseler, ceketler ve pantolonlar için uygundur. Diğer bilgiler: → Sayfa 46

**Bilgiler**

- Kumaşlar kurutulmaz veya temizlenmez.
- Bu program ince, hafif yazlık kıyafetler için uygun değildir.
- Kırıkkıyı engellemek için program sona erdiğinde kumaşları hemen çıkarınız.

**1 Takım elbise (1 ceket ve 1 pantolon/etek)**

**5 tane Gömlek** 

Kırıkkılık ve hava bazlı kokuları (örn. sigara dumanı) azaltmaya yönelik süreli program. Kuru, az giyilmiş gömlek ve bluzlar için uygundur. Diğer bilgiler: → Sayfa 46

**Bilgiler**

- Kumaşlar kurutulmaz veya temizlenmez.
- Kırıkkıyı engellemek için program sona erdiğinde kumaşları hemen çıkarınız.

**2-5 Gömlek**

**1 tane Gömlek** 

Kırıkkılık ve hava bazlı kokuları (örn. sigara dumanı) azaltmaya yönelik süreli program. Kuru, az giyilmiş gömlek ve bluzlar için uygundur. Diğer bilgiler: → Sayfa 46

**Bilgiler**

- Kumaşlar kurutulmaz veya temizlenmez.
- Kırıkkıyı engellemek için program sona erdiğinde kumaşları hemen çıkarınız.

**1 Gömlek veya 1 bluz**

**Gömlek/Bluz**

Pamuk, keten, sentetik veya karışık kumaşlardan gömlekler/bluzlar.

**Bilgi:** Kurutma sonrasında çamaşıruları ütöleyiniz veya asınız. Kalan nem böylelikle her tarafa eşit dağılır.

**1,5 kg**

**Havlü**

Dayanıklı, pamuklu havlular ve bornozlar.

**6 kg**

**Süper kısa 40'**

Hafif pamuklu ve sentetik kumaşlardan oluşan karışık çamaşırılar

**1 kg**











**AllergyPlus**

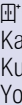

Dayanıklı kumaşlar.

**Bilgi:** Program daha yüksek sıcaklığa ulaşır Özellikle yüksek hijyenik gereksinimler için uygundur.

**4 kg**

## P+ Ayarlar

Program ayarı	Fonksiyon
<b>Bilgi:</b>	Bazı ayarlar bütün programlarda etkinleştirilemez. Etkinleştirilen ayarlar tuşlarda görüntülenir veya ekranda açık renkte vurgulanır. İlgili tuşlara tekrar basarak etkinleştirilen ayarları değiştirebilir veya devre dışı bırakabilirsiniz.
 <b>Remote start</b>	<p> <b>Remote start</b> ile uzaktan çalıştırma için Home Connect uygulaması üzerinden cihaza onay verebilir veya Home Connect ayarlarını çağırabilirsiniz.</p> <p><b>Bilgiler</b></p> <ul style="list-style-type: none"> <li>■ Lütfen ortam sıcaklığına ilişkin uyarılara dikkat ediniz → <i>Sayfa 68.</i></li> <li>■ Uzaktan başlatmanın etkinleştirilmesi için cihaz kapağı kapalı olmalı ve cihaz ev ağına bağlı olmalıdır.</li> <li>■ Uzaktan çalıştırma güvenlik nedenlerinden dolayı aşağıdaki koşullar altında devre dışı bırakılır: <ul style="list-style-type: none"> <li>■ Kapağı açma,</li> <li>■ Elektrik kesintisi,</li> <li>■ cihazda Başlat/Reload üzerine basma,</li> <li>■ yeniden kısa süreli  <b>Remote start</b> üzerine basma,</li> <li>■ cihazı kapatmak için  üzerine basma.</li> </ul> </li> </ul>
 <b>Kurutma seviyesi :</b>	<p>Kurutma hedefi, çamaşırların program sonunda ne kadar nemli veya kuru olacağını belirler.</p> <p>Bir kurutma hedefi ayarladıysanız, bu hedef ilgili program için cihaz kapatılsa bile hafızada tutulur. İstisna: Yünlüler için ayarlar hafızada tutulmaz.</p>
 Dolaba Kaldırma Kuruluşunda - Yoğun	Zor kuruyan, çok katmanlı, kalın çamaşırlar.
 Dolaba Kaldırma Kuruluşunda	Normal, tek katlı çamaşırlar.
 Ütü Kuruluşunda	Kurutma sonrasında nemli kalması gereken ve ütölemek veya asmak için uygun, normal, tek katmanlı çamaşırlar.
<b>Hassas ayar</b>	<p>Eğer çamaşırlar kurutma işleminden sonra size göre hâlâ nemliyse kurutma hedefi için kurutma derecesini ayarlayabilir ve kademeleri  ile    arasında arttırabilirsiniz. Bu durum sıcaklığı aynı tutup program süresini uzatır.</p> <p>Bir kurutma hedefi için kurutma derecesini ayarladığınızda, cihaz kapatıldıktan sonra da bu ayar kayıtlı kalır.</p>
<b>— Kalan süre +</b>	<p><b>Programı başlatmadan önce</b> program sonunu — ve + ile maksimum 24 saate kadar erteleyebilirsiniz.</p> <p>Ekranda ayarlanan süre, örn. 8sa, görüntülenir ve program başlayana kadar geri sayar. Program başladıktan sonra program süresi görüntülenir.</p> <p><b>Bilgi:</b> Lütfen ortam sıcaklığına ilişkin uyarılara dikkat ediniz → <i>Sayfa 68.</i></p>

— <b>Kalan süre</b> +	 <b>Sürelili programlar</b> için kurutma süresi — ve + ile 10 dakikalık adımlarla uzatılabilir.
— / +	— ve + seçim tuşları ile ayar değerlerini ayarlayabilirsiniz.
<b>Kırışıklık önleme 60'</b> <b>Kırışıklık önleme 120'</b>	Tambur kırışmayı önlemek için kurutma işleminden sonra çamaşırlarla beraber düzenli aralıklarla döner. Otomatik kırışıklık koruma fonksiyonunu 60 dakika ( <b>Kırışıklık önleme 60'</b> ile) veya 120 dakika süreyle ( <b>Kırışıklık önleme 120'</b> ) etkinleştirebilir veya devre dışı bırakabilirsiniz.
<b>Hassas</b>	Poliakril veya elastan gibi hassas kumaşlar için düşük sıcaklık kuruma süresini uzatabilir.
<b>Başlat/</b>  <b>Reload</b>	Programın başlatılması, iptal edilmesi ve durdurulması.
<b>Cihaz ayarı</b>	<b>Fonksiyon</b>
Cihaz ayarının nasıl yapılacağını → <i>Sayfa 33</i> üzerinden öğrenebilirsiniz	
<b>Çocuk kilidi 3 sn.</b>	Kumanda paneli yanlışlıkla kullanmaya karşı emniyete alınmalıdır.
<b>Bitiş sinyali</b>	Bitiş sinyali ile program sonundan sonra bir sinyal sesinin olup olmayacağını belirleyebilirsiniz. Ayar seçilmişse tuşun gösterge lambası yanar ve sinyal sesi etkinleştirilir.



## Çamaşırlar

### Çamaşırların hazırlanması



#### Uyarı

#### Patlama/yanğın riski!

Kurutma devam ederken bazı cisimler alev alabilir veya cihazın yanmasına veya patlamasına neden olabilir. Çamaşırların ceplerindeki çakmak ve kibritleri çıkarınız.

#### Dikkat!

#### Tamburda ve kumaşlarda hasar

Çamaşırların ceplerinde cisimler bırakırsanız çalışma sırasında tambur ve çamaşırlar hasar görebilir. Metal parçalar gibi her türlü cismi çamaşırların ceplerinden çıkartınız.

Çamaşırları aşağıda tarif edildiği gibi hazırlayınız:

- Kumaş kemerleri, önlük bağlarını vb. birbirine bağlayınız veya bir çamaşır torbası kullanınız.
- Fermuarları, kancaları, kopçaları kapatınız ve düğmeleri ilikleyiniz. Örneğin kılıflar gibi büyük çamaşır parçalarının düğmelerini ilikleyiniz.
- Örneğin bebek çorapları gibi çok küçük kumaşları her zaman örneğin havlular gibi büyük çamaşır parçaları ile birlikte kurutunuz.
- Tek çamaşır parçaları için bir süreli program kullanınız.
- Tişörtler ve triko çamaşırlar gibi dokuma kumaşlar ilk kurutmada çoğu kez çeker. Koruyucu bir program kullanınız.

- Sentetik çamaşırları aşırı kurutmayınız. Bu durum çamaşırların daha fazla kırışmasına yol açar.
- Örneğin çamaşır kolası veya yumuşatıcı gibi bazı deterjanlar ve bakım ürünleri nem sensörüne tortu bırakan partiküller içerir. Bu da sensörün fonksiyonunu ve böylelikle kurutma sonucunu olumsuz etkileyebilir.

#### Bilgiler

- Kurutulacak çamaşırların yıkanması sırasında deterjan ve bakım ürünü miktarını üretici verilerine göre ayarlayınız.
- Nem sensörünü düzenli olarak temizleyiniz → Sayfa 55.

### Çamaşırların ayrılması

**Bilgi:** Çamaşırları cihaza teker teker yerleştiriniz. Çamaşırların birbirine dolanmasını engelleyiniz, bu iyi bir kurutma sonucu elde etmenizi engeller.

#### Dikkat!

#### Kurutma makinesinde veya kumaşlarda maddi hasar

Kurutma makinesi için uygun olmayan çamaşırlar kurutma sırasında cihaza ve çamaşırlara hasar verebilir. Çamaşırları kurutmadan önce bakım etiketindeki verilere göre ayırınız:

- Kurutma makinesine uygun
- Normal sıcaklıkta kurutma
- Düşük sıcaklıkta kurutma
- Kurutma makinesinde kurutulmaz

Kurutulacak çamaşırları ayırma sırasında aşağıdakilere dikkat ediniz:

- Sadece aynı yapıdaki ve kumaş türündeki çamaşırları birlikte kurutunuz, ancak bu şekilde eşit bir kurutma sonucu elde edebilirsiniz. İnce, kalın veya çok katmanlı kumaşları birlikte kurutursanız bunlar farklı düzeyde kurur.
- Kurutma programını kumaş tanımına uygun olarak ayarlayınız.  
→ "Programlara genel bakış", Sayfa 24  
→ "Yün sepetiyle kurutma", Sayfa 43

**Bilgi:** Eğer çamaşırlar kurutma işleminden sonra size göre hâlâ nemliyse yeniden kurutma için bir süreli program seçebilirsiniz.

### Dikkat!

#### Cihazda veya kumaşlarda maddi hasar

Aşağıdaki kumaşları cihazda kurutmayınız:

- Deterjanla, mumla veya yağ ile kirletilmiş olan çamaşırlar.
- Yıkanmamış kumaşlar.
- Hava geçirmeyen kumaşlar, örneğin kauçuklanmış çamaşırlar.
- Hassas kumaşlar, örneğin ipek, sentetik perdeler.

## Cihazın kullanılması

### Çamaşırların yerleştirilmesi ve cihazın açılması

**Bilgi:** Cihaz usulüne uygun biçimde kurulmalı ve bağlanmalıdır. → Sayfa 13

1. Çamaşırları hazırlayınız ve ayırınız.
2. Cihazı açmak için ① tuşuna basınız.

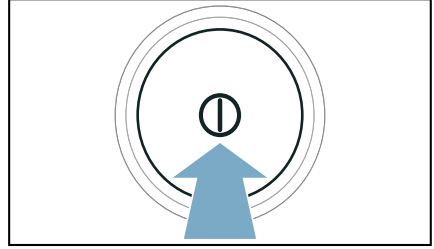

3. Kapağı açınız. Tamburun tamamen boşaldığından emin olunuz. Gerekliyorsa boşaltınız.

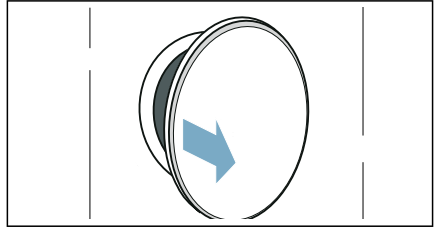

4. Çamaşırları birbirinden ayrılmış biçimde tambura yerleştiriniz.

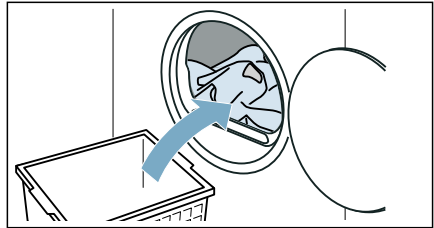

tr Cihazın kullanılması

5. Cihazın kapağını kapatınız.

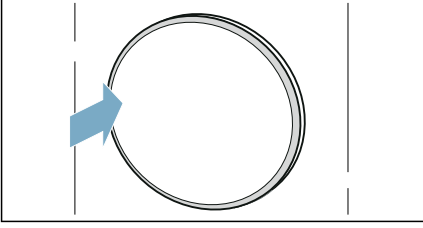

### Dikkat!

**Cihazda veya kumaşlarda maddi hasar oluşabilir.**

Çamaşırların kapağa sıkışmamasına dikkat ediniz.

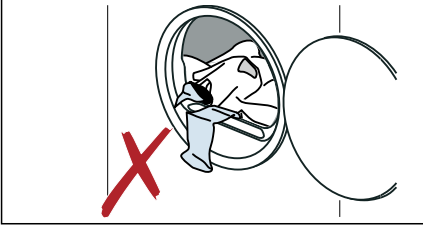

**Bilgi:** Cihaz tamburu açma, kapatma ve programı başlatma sonrasında aydınlatılır. Tambur iç aydınlatması kendiliğinden söner.

## Programın ayarlanması

**Bilgi:** Çocuk emniyetini etkinleştirdiyse bir programı ayarlamadan önce çocuk emniyetini devre dışı bırakmalısınız. → Sayfa 33

1. İsteddiğiniz programı ayarlayınız.

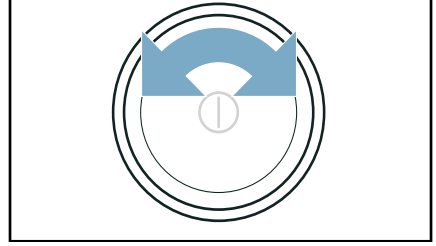

2. Program ayarlarını istediğiniz biçimde uyarlayabilirsiniz.

## Programın başlatılması

**Başlat/▶▶ Reload** tuşuna basınız.

**Bilgi:** Programın ayarının yanlışlıkla değiştirilmesini istemiyorsanız çocuk emniyetini etkinleştirebilirsiniz. → Sayfa 33

## Program akışı

Program durumu ekranda gösterilir.

**Bilgi:** Bir programın seçilmesi durumunda azami dolum miktarı için tahmini kurutma süresi görüntülenir. Kurutma sırasında nem sensörü çamaşırlardaki kalan nemi tespit eder. Kalan neme göre program süresi ve kalan süre göstergesi devam eden işletimde otomatik olarak uyarlanır (süreli programlar hariç).

## Programın değiştirilmesi veya çamaşır ekleme

Kurutma işlemi sırasında istediğiniz anda çamaşır ekleyip çıkarabilirsiniz ve programı değiştirebilir veya ayarlayabilirsiniz.

1. Kapağı açınız ve duraklama için **Başlat/Reload** tuşuna basınız.  
**Bilgi:** CoolDown etkinse tambur duraklatma durumunda çalışmaya devam eder. CoolDown fonksiyonunu istediğiniz zaman kapağı açarak iptal edebilirsiniz.
2. Çamaşır(ları) yerleştiriniz veya çıkarınız.
3. İsterseniz başka bir programı veya başka bir program ayarını seçebilirsiniz. → "Programlara genel bakış", Sayfa 24

**Bilgi:** CoolDown sırasında program değişimi yapmayınız.

4. Cihazın kapağını kapatınız.
5. **Başlat/Reload** tuşuna basınız.

**Bilgi:** Ekrandaki program süresi, dolum miktarına ve çamaşırlarda kalan neme göre güncellenir. Bir program veya yük değişikliğinden sonra gösterilen değerler değişebilir.

## Programın iptal edilmesi

Kapağı açtığınızda veya **Başlat/Reload** tuşuna bastığınızda program duraklatılabilir.

### Dikkat!

**Yangın tehlikesi. Çamaşırlar alev alabilir.**

Programı iptal ettiğinizde, ısının yok olması için tüm çamaşırları çıkartmanız ve kapağı açmanız gerekir.

## Program sonu

Ekranında şu uyarı görünür: *End*

## Çamaşırların çıkarılması ve cihazın kapatılması

1. Çamaşırları çıkarınız.

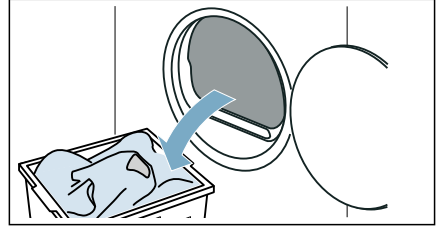

2. Cihazı kapatmak için **1** tuşuna basınız.

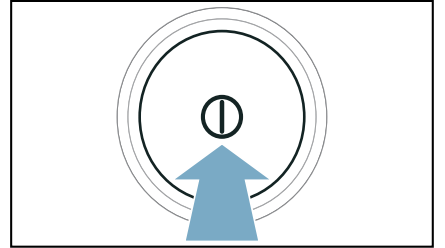

## Yoğuşma suyu haznesinin boşaltılması

Kurutma sırasında cihazda yoğuşma suyu oluşur.

Tahliye hortumu kullanılmazsa cihazın yoğuşma suyu yoğuşma suyu haznesine akar. Bu durumda yoğuşma suyu haznesi her kurutma işlemi sonrasında ve ayrıca çok çabuk dolarsa kurutma işlemi sırasında da boşaltılmalıdır.

1. Yoğuşma suyu haznesini yatay düzlemde dışarı çekiniz.

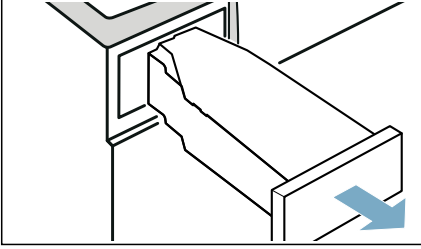

2. Yoğuşma suyunu boşaltınız.

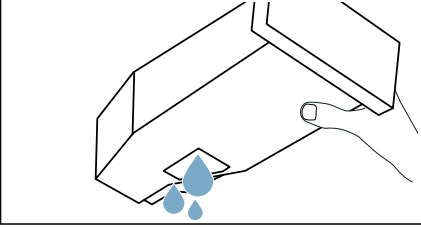

### Dikkat!

#### Sağlığa zararlı olabilir veya maddi hasarlara neden olabilir

Yoğuşma suyu içme suyu değildir ve tiftiklerle kirlenmiş olabilir. Temiz olmayan yoğuşma suyu sağlığa zararlı olabilir ve maddi hasarlara neden olabilir. İçmeyiniz ve kullanmayınız.

3. Yoğuşma suyu haznesini hissedilir biçimde yerine oturana kadar cihazın içine itiniz.

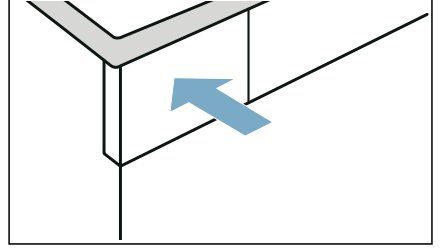

**Bilgi:** Yoğuşma suyu haznesindeki filtre, cihazınızın otomatik temizliği için kullanılacak yoğuşma suyunu filtreler. Filtre, yoğuşma suyunun boşaltılmasıyla temizlenir. Buna rağmen olası birikmelere karşı filtreyi düzenli aralıklarla kontrol ediniz ve gerekirse temizleyiniz.

→ "Yoğuşma suyu haznesindeki süzgecin temizlenmesi", Sayfa 55





## Cihaz ayarları

Çocuk emniyetini ve temel ayarları (z.B. Signale) uyarlayabilir veya devreye alabilirsiniz/devre dışı bırakabilirsiniz.

### Çocuk emniyeti

Çocuk emniyetini etkinleştirerek kumanda panelinin istenmeden kullanılmasını engelleyebilirsiniz.

#### Çocuk emniyetinin devreye alınması / devreden çıkarılması:

- **Çocuk kilidi 3 sn.** tuşunu 3 saniye basılı tutunuz.

**Bilgi:** Çocuk emniyeti cihaz kapatıldıktan sonra da etkin kalır. Açtıktan sonra kumanda panelini kullanabilmeniz için çocuk emniyetini devre dışı bırakmalısınız.

### Uyarı sinyali

Uyarı sinyalini program sonunda etkileştirebilir veya devre dışı bırakabilirsiniz. Bu uyarı etkinleştirirseniz program sonunda sesli bir sinyal duyulur.

#### Cihaz ayarlarını aşağıdaki biçimde etkinleştirebilir/etkinliğini kaldırabilirsiniz:

**Bitiş sinyali** üzerine basılmalıdır.

Program sonundaki uyarı sinyali etkinleştirildi/devre dışı bırakıldı.

**Bilgi:** Uyarı sinyalini etkinleştirmenize rağmen program sonunda sinyal duyulmuyorsa cihaz ayarlarını uygun hale getirebilirsiniz.

## Temel ayarlar

Cihazdaki belirli temel ayarları adapte edebilirsiniz. Adaptasyon yapabilmek için önce **Ayar modunu çağırmanız**:

1. Programı pozisyon  1 konumuna ayarlayınız.

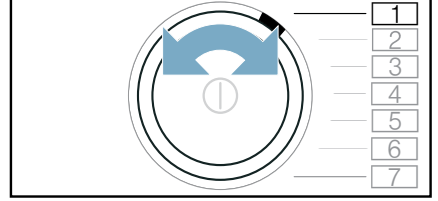

2.  **Kurutma seviyesi** üzerine basılmalı ve aynı anda:
3. Programı pozisyon  2 konumuna ayarlayınız.

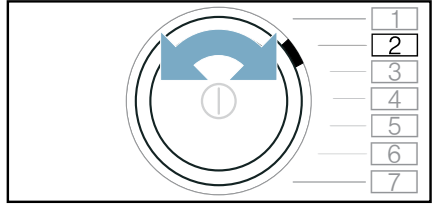

4.  **Kurutma seviyesi** tuşunu serbest bırakınız. Ayar modu etkinleştirilir.

Temel ayarlar aşağıdaki program konumlarına atanmıştır:

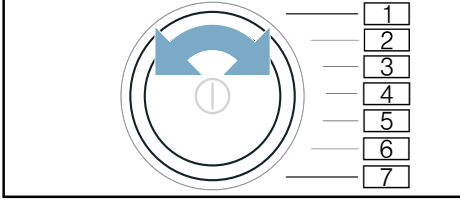

Konum	Temel ayar
<input type="checkbox"/> 2	Uyarı sinyallerinin ses şiddetini (örneğin program sonunda) ayarlayınız.
<input type="checkbox"/> 3	Kumanda sinyalleri ses şiddetini ayarlayınız.

#### Ayar değerleri:

- 0 kapalı
- 1 az
- 2 orta
- 3 yüksek
- 4 çok yüksek

#### Temel ayarları aşağıdaki şekilde ayarlayınız ve devreye alınız/devre dışı bırakınız

1. İstenen temel ayar konumunu ayarlayınız.
2. Ayar değişikliği:  
— +
3. Diğer temel ayarları uyarlayınız veya temel ayarları kaydediniz ve çıkınız.

#### Temel ayarları aşağıdaki şekilde kaydediniz ve çıkınız

Cihazı kapatınız.

**Bilgi:** Ayarlar cihaz kapatıldıktan sonra da kayıtlı kalır.

## Home Connect

Bu cihaz Wi-Fi uyumludur ve mobil bir cihaz ile uzaktan kumanda edilebilir.

Home Connect uygulaması üzerinden mobil cihazınızla bu cihazda aşağıdakileri yapabilirsiniz:

- Programları ayarlayabilir ve başlatabilirsiniz.
- Program ayarlarını uyarlayabilir ve etkinleştirebilir/etkinliğini kaldırabilirsiniz.
- Program durumunu sorgulayabilirsiniz.
- Cihaz ayarlarını uyarlayabilir ve etkinleştirebilir/etkinliğini kaldırabilirsiniz.
- Cihazı kapatabilirsiniz.

Home Connect fonksiyonlarını kullanabilmeniz için önce aşağıdaki adımları yürütmelisiniz:

1. Home Connect uygulamasını mobil cihaza kurunuz.
2. Home Connect uygulamasına kaydolunuz.
3. Cihazınızı bir seferlik otomatik olarak **veya** manuel olarak ev ağına bağlayınız.
4. Cihazla Home Connect uygulaması arasında bağlantı kurunuz.

Uygulama hakkındaki bilgilere erişmek için Home Connect internet sayfamıza bakınız [www.home-connect.com](http://www.home-connect.com)



Home Connect hizmetleri tüm ülkelerde sunulmaz. Home Connect fonksiyonunun kullanılabilirliği, ülkenizdeki Home Connect hizmetlerinin kullanılabilirliğine bağlıdır. Buna ilişkin bilgileri [www.home-connect.com](http://www.home-connect.com) altında bulabilirsiniz.

## Bilgiler

- Lütfen bu kullanım kılavuzundaki güvenlik uyarılarına uyunuz ve evde bulunmadığınız zamanlarda cihazı Home Connect uygulaması üzerinden kullanırken de bu kurallara uyulduğundan emin olunuz. Ayrıca Home Connect uygulamasındaki uyarıları da dikkate alınız.
- Cihaz kullanılıyorsa aynı anda Home Connect uygulaması üzerinden değişiklikler yapamazsınız. Ancak Home Connect uygulaması üzerinden cihazdaki uyarılamaları görebilirsiniz.

## Home Connect menüsünün çağırılması

Home Connect menüsünde ağ bağlantılarını oluşturabilir ve görebilirsiniz, ağ ayarlarını sıfırlayabilirsiniz, Wi-Fi devreye alma/ devre dışı bırakma işlemlerini yürütebilir ve diğer Home Connect fonksiyonlarını bulabilirsiniz.

1. Cihazı çalıştırınız.
2.  **Remote start** tuşuna basınız ve tuşu en az 3 saniye basılı tutunuz. Ekrandaki görüntü: . Şimdi Home Connect menüsünde bulunuyorsunuz.

**Bilgi:** Home Connect menüsünden çıkmak için kısa süre  **Remote start** tuşuna basınız.

## Ev ağı ve Home Connect uygulaması ile bağlantı kurulması

Cihazınızı bir seferlik **otomatik olarak** veya **manuel olarak** ev ağına bağlayınız.

### Bilgiler

- Eğer ev ağı yönlendiricinizde WPS fonksiyonu varsa cihazınızı otomatik olarak ev ağına bağlayabilirsiniz.
- Eğer ev ağı yönlendiricinizde WPS fonksiyonu yoksa cihazınızı manuel olarak ev ağına bağlamalısınız.

Ardından Home Connect uygulaması ile bağlantı kurmalısınız.

**Bilgi:** Cihazınızı ev ağına bağlamak için, cihazda **Wi-Fi** fonksiyonu etkin olmalıdır. Fabrika çıkışında cihazdaki **Wi-Fi** fonksiyonu devre dışıdır ve cihazınızı ev ağına bağladığınızda devreye girer.

## Ev ağı ile otomatik bağlantı kurulması

### Adım 2.1

Home Connect menüsünde bulunduğunuzdan emin olunuz.

→ Sayfa 35

1. **Başlat/Reload** seçeneğine basınız.

Cihaz bunun ardından ev ağına bağlanmayı dener. Ekranda  yanıp söner.

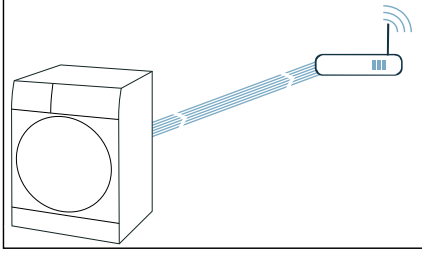

2. Sonraki 2 dakika içinde ev ağı yönlendiricinizdeki WPS fonksiyonunu etkinleştiriniz. Cihaz ev ağına başarıyla bağlanmışsa ekranda **con** görünür ve  sürekli olarak yanar.

**Bilgi:** Bağlantı kurulamadıysa cihazınızın ev ağının kapsama alanı içinde olup olmadığını kontrol ediniz. Otomatik bağlantı işlemini tekrarlayınız veya manuel bağlantı işlemi yürütünüz.

## Ev ağı ile manuel bağlantı kurulması

### Adım 2.2

Home Connect menüsünde bulunduğunuzdan emin olunuz.

→ Sayfa 35

Home Connect uygulamasının ve oturumun açık olduğundan emin olunuz.

1. Programı pozisyon 2'ye ayarlayınız.

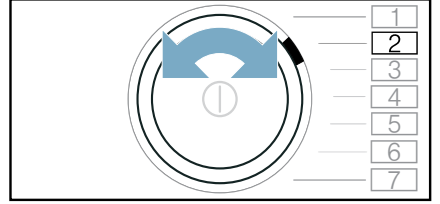

Ekrandaki görüntü: **SAP** (manuel bağlantı).

2. **Başlat/Reload** seçeneğine basınız.

Cihaz bu aşamada **HomeConnect** ağı adına (SSID) sahip kendi WLAN ağını kurar.

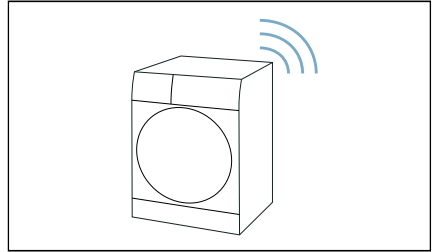

3. Mobil cihazda WLAN ayarlarına gidiniz.
4. Mobil cihazı **HomeConnect** ağına bağlayınız ve WLAN şifresini (Key) **HomeConnect** giriniz. Mobil cihazınız şimdi cihaza bağlanır. Bağlantının kurulması işlemi 60 saniyeye kadar sürebilir.

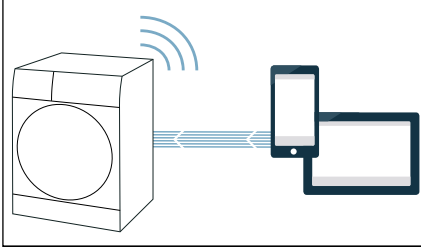

5. Bağlantıyı başarıyla kurulduktan sonra Home Connect uygulamasını mobil cihazda açınız ve uygulamadaki adımları takip ediniz.
6. Home Connect uygulamasında **ev ağınızın** ağ adını (SSID) ve parolasını (Key) giriniz.
7. Cihazınızı bağlamak için Home Connect uygulamasındaki son adımları izleyiniz.

Cihaz ev ağına başarıyla bağlanmışsa ekranda **CON** görünür ve **Wi-Fi** sürekli olarak yanar.

**Bilgi:** Bağlantı kurulamadıysa cihazınızın ev ağının erişim mesafesinde olup olmadığını kontrol ediniz. Manuel bağlantı işlemini tekrarlayınız.

## Home Connect uygulaması ile bağlantı kurulması

Cihazınız ev ağına bağlanmışsa Home Connect uygulamasına bağlanabilirsiniz.

Home Connect menüsünde bulunduğunuzdan emin olunuz.  
→ Sayfa 35

Home Connect uygulamasının ve oturumun açık olduğundan emin olunuz.

1. Programı pozisyon 3'e ayarlayınız.

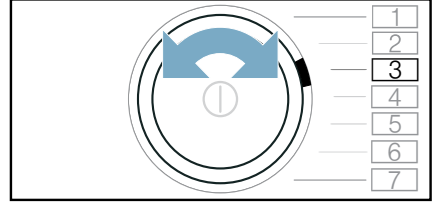

Ekrandaki görüntü: **APP** (uygulama ile bağlantı).

2. **Başlat/Reload** seçeneğine basınız.

Cihaz şimdi Home Connect uygulamasıyla bağlanmaya çalışır.

3. Aletiniz uygulamada görüntülendiğinde Home Connect uygulamasındaki son adımları takip ediniz.

**Bilgi:** Bağlantı kurulamazsa mobil cihazınızın ev ağı erişim mesafesinde olup olmadığını veya ev ağına bağlı olup olmadığını kontrol ediniz. Home Connect uygulaması ile yeniden bağlantı kurunuz.

## Wi-Fi'in açılması ve kapatılması

Cihazınız önceden ev ağına bağlıydıysa cihazınızda **Wi-Fi** özelliğini devreye alabilir veya devre dışı bırakabilirsiniz.

Home Connect menüsünde bulunduğunuzdan emin olunuz.  
→ Sayfa 35

1. Programı pozisyon 4'e ayarlayınız.

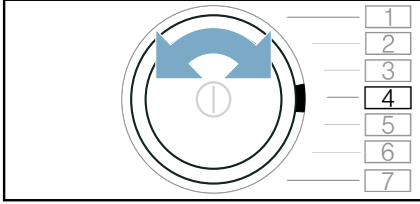

Ekrandaki görüntü: **☑ on** (Wi-Fi fonksiyonu).

2. **Başlat/Reload** seçeneğine basınız.

Ekranda **on** gösteriliyorsa cihazdaki Wi-Fi etkinleştirilmiştir. Ekranda **off** gösteriliyorsa cihazdaki Wi-Fi devre dışı bırakılmıştır.

### Bilgiler

- Cihazınızı ev ağına bağladığınızda Wi-Fi otomatik olarak devreye girer.
- Wi-Fi devreye girdiğinde cihaz otomatik olarak kapanmaz.
- Cihazın Wi-Fi bağlantısı kapatıldığında, Home Connect uygulaması üzerinden uzaktan başlatma da uzaktan kumanda etme de mümkün olmaz.
- Wi-Fi kapalıysa ve cihazınız daha önce ev ağına bağlıydıysa Wi-Fi yeniden açıldığında bağlantı otomatik olarak gerçekleşir.
- Bu fonksiyonu etkinleştirirseniz enerji tüketimi değeri, tüketim değer tablosunda belirtilen değerlerin üzerine çıkar. → Sayfa 67

## Ağ ayarlarının sıfırlanması

Tüm ağ ayarlarını sıfırlayabilirsiniz.

Home Connect menüsünde bulunduğunuzdan emin olunuz.  
→ Sayfa 35

1. Programı pozisyon 5'e ayarlayınız.

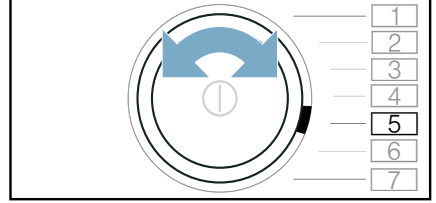

Ekrandaki görüntü: **rE5** (ağ ayarlarını sıfırla).

2. **Başlat/Reload** seçeneğine basınız.

Ekrandaki görüntü: **YES**.

3. **Başlat/Reload** seçeneğine basınız.

### Bilgi:

Cihazınızı tekrar Home Connect uygulaması üzerinden kullanmak istiyorsanız cihazı yeniden ev ağına ve Home Connect uygulamasına bağlamanız gerekir.

## Yazılım güncellemesi

Cihazınızdaki Home Connect yazılımını güncelleyebilirsiniz. Yeni bir yazılım güncellemesi mevcut olduğunda, ekranda bir uyarı görünür: **UPd**

Güncellemeyi doğrudan **Ekran üzerindeki uyarılar** üzerinden veya **manuel olarak** kurunuz:

Home Connect menüsünde bulunduğunuzdan emin olunuz.  
→ Sayfa 35

1. Programı pozisyon 6'ya ayarlayınız.

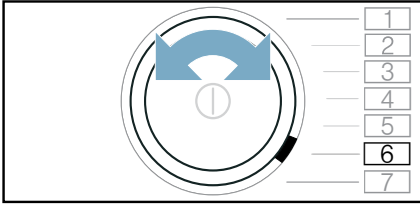

Ekrandaki görüntü: **UPd** (güncelle). Başlat/▶ Reload yanıp sönüyorsa bir yazılım güncellemesi mevcuttur.

2. **Başlat/▶ Reload** seçeneğine basınız.

Ekrandaki görüntü: **YES**.

3. **Başlat/▶ Reload** tuşuna basınız.

**Bilgi:** Yazılımın güncellenmesi birkaç dakika sürebilir. Güncelleme sırasında cihazı kapatmayınız.

## Enerji yönetimi

Cihazınızı Akıllı Enerji Sisteminize (Enerji Yöneticisi) bağlayabilirsiniz.

Cihazınızı Akıllı Enerji Sistemine (Enerji Yöneticisi) bağladıktan ve **Esnek başlatma** uygulamasını etkinleştirdikten sonra enerji tüketimini optimize etmek için cihazınızın ancak evinizdeki fotovoltaiik sistem yeterince enerji sunabildiğinde veya akım tarifişi ekonomik olduğunda çalışmasını sağlayabilirsiniz.

Enerji yöneticisinin kullanımı ve sistem gereksinimleri ile ilgili diğer bilgileri ve bu sayfada bulabilirsiniz: **www.homeconnect.com/energymanagement**

### Bilgiler

- Akıllı Enerji Sistemi (Enerji Yöneticisi) EEBus İnisiyatifi iletişim standardını kullanmak zorundadır.
- Önce Akıllı Enerji Sistemi (Enerji Yöneticisi) kullanım kılavuzunu okuyarak cihazınıza nasıl bağlanacağını öğreniniz.

1. Programı pozisyon 7 olarak ayarlayınız.

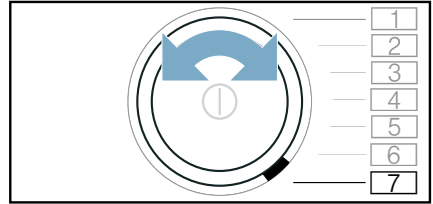

Ekranda **ENÜ** (Enerji Yöneticisi) görünür.

2. **Başlat/▶ Reload** seçeneğine basınız.

Cihazınız şimdi Akıllı Enerji Sistemine (Enerji yöneticisi) bağlanmayı dener. Cihaz başarıyla bağlandıysa gösterge alanında **con** görünür.

3. Cihazınızın Akıllı enerji sistemi (Enerji yöneticisi) tarafından başlatılmasını istiyorsanız Flexstart fonksiyonunu etkinleştiriniz.

## Esnek başlatma

Akıllı Enerji Sisteminizin (Enerji Yöneticisi) evinizdeki fotovoltaik sistem yeterince enerji sunabildiğinde veya akım tarifesini ekonomik olduğunda cihazınızı başlatabilmesi için **Esnek başlatma** uygulamasını etkinleştiriniz.

**Bilgi:** Akıllı Enerji Sisteminizin (Enerji Yöneticisi) cihazınızı başlatabilmesi için cihaz ile Akıllı Enerji Sistemi (Enerji Yöneticisi) arasında bağlantı mevcut olmalıdır.

### Esnek başlatma aşağıdaki gibi etkinleştiriniz:

1. İstedığınız programı seçiniz.
2. Seçme tuşları + ve - ile tamamlanma süresini istenen zaman aralığına ayarlayabilirsiniz.
3. **Başlat/↻ Reload** tuşuna basınız.
4. **Remote start** seçeneğine basınız. Ekranda  görünür.

**FlexStart** fonksiyonu etkinleştirildi ve cihaz akıllı enerji sistemi (enerji yöneticisi) tarafından uzaktan başlatılması için bekleyecektir. Eğer ekrandaki zaman bilgisi örneğin **3.0h** olarak değişirse Akıllı Enerji Sistemi (Enerji Yöneticisi) cihazınızın başlatılabileceği zamanı belirlemiş demektir. Program belirlenen sürenin sonunda sona erer.

## Bilgiler

- Akıllı Enerji Sistemi (Enerji Yöneticisi) cihazınızı çalıştırmaya bile ayarlanan süre dolduktan sonra program başlatılır. Program, belirlenen zaman aralığı bittiğinde sona erer.
- **Remote start** ve buna bağlı olarak **Esnek başlatma** güvenlik nedenlerinden dolayı aşağıdaki koşullarda devre dışı bırakılır:
  - Başlat/↻ Reload üzerine basılmamalıdır.
  - Kapak açılmamalıdır.
  - Cihazı kapatmak için ① üzerine basılmamalıdır.
  - Elektrik kesintisi.**Esnek başlatma** devre dışı bırakılmışsa — **Kalan süre** + etkin kalmaya devam eder.

### Çamaşırların yerleştirilmesi veya çıkarılması:

**Bilgi:** **Esnek başlatma** önceden etkinleştirilmişse ve program henüz başlatılmadıysa çamaşır ekleyebilir ve çıkartabilirsiniz

1. **Başlat/↻ Reload** tuşuna basınız.
2. Kapağı açınız.
3. Çamaşırları yerleştiriniz veya çıkarınız.
4. Cihazın kapağını kapatınız.
5. **Başlat/↻ Reload** seçeneğine basınız.
6. **Remote start** seçeneğine basınız. **FlexStart** fonksiyonu etkinleştirildi ve cihaz akıllı enerji sistemi (enerji yöneticisi) tarafından uzaktan başlatılması için bekleyecektir.



## Akıllı program önerisi

Çamaşırlarınız çamaşır makinesinde yıkandıktan sonra kurutucuda çamaşırlarınızı kurutmanız için uygun bir program önerilir.

Önerilen programın ön görülen program süresi önceki yıkama programınız üzerinden belirlenir.

Optimum bir kurutma programı belirlemeniz için cihazlarınız bilgi aktarabilmeli ve alabilmelidir.

### Bu nedenle şunlara dikkat ediniz:

- Verilerin aktarılması için yıkama programı tamamen bitmiş olmalıdır.
- Çamaşır makinesi Home Connect ile uyumlu olmalıdır.
- Çamaşır makinesi ve kurutma makinesi ev ağına bağlı olmalı ve Home Connect uygulamanızda kayıtlı olmalıdır.



1. Cihazı çalıştırınız.
2. Program **Akıllı Kurutma**  olarak ayarlanmalıdır.

Analiz işlemi başlatılır ve ekranda bir animasyon görüntülenir.

3. Analiz işlemi iptal etmek için başka bir program ayarlayınız veya cihazı kapatınız.

Uygun program bulunduğunda animasyon durur ve önerilen programın LED'i sürekli yanar, program bilgileri ekranda görüntülenir.

4. **Başlat**/ **Reload** tuşuna basınız.

**Bilgi:** Uygun bir program bulunamadığında bir sinyal duyulur ve ekranda şu görüntülenir:  

### Şunlara dikkat ediniz:

- Seçili yıkama programı için uygun bir kurutma programı bulunamadı.
- Çamaşır makinesi ve kurutma makinesi ev ağına bağlı olmalı ve Home Connect uygulamanızda kayıtlı olmalıdır.
- Cihazlarınızın ev ağı kapsama alanı içinde olup olmadığını kontrol ediniz.
- Son yıkama programının verileri mevcut değil. Veriler 24 saat boyunca kaydedilir ve ardından silinir.
- Yıkama programı iptal edildi. Yıkama programı tamamen bitmiş olmalıdır.

## Uzaktan teşhis

Arıza halinde Müşteri Hizmetleri uzaktan teşhis hizmetiyle cihazınıza erişebilir.

Müşteri Hizmetleri'yle iletişime geçiniz ve cihazınızın Home Connect sunucusuyla bağlantıda olduğundan ve uzaktan teşhis hizmetinin ülkenizde mevcut olduğundan emin olunuz.

**Bilgi:** Ayrıntılı bilgi ve uzaktan teşhis hizmetinin ülkenizdeki kullanılabilirliği için ülkenizin Home Connect web sitesindeki Yardım & Destek alanını ziyaret ediniz: [www.home-connect.com](http://www.home-connect.com)

## Veri güvenliğine dair uyarılar

Cihazınızın internete bağlı bir WLAN ağına ilk defa bağlanmasıyla birlikte cihazınız aşağıdaki kategorilerdeki verileri Home Connect sunucusuna aktarır (ilk kayıt):

- Benzersiz cihaz tanıtıcısı (cihaz anahtarlarından ve monte edilen Wi-Fi iletişim modülünün MAC adresinden oluşur).
- Wi-Fi iletişim modülünün güvenlik sertifikası (bağlantının bilişim tekniği açısından güvencesi için).
- Ev cihazınızın güncel yazılım ve donanım versiyonları.
- Fabrika ayarlarına olası bir geri alma durumuna dair bilgiler.

Bu ilk kayıt ile Home Connect fonksiyonlarının kullanımı için hazırlık yapılmış olur ve bu kayıt ancak Home Connect fonksiyonlarını ilk defa kullanmak istediğiniz anda gerekli olacaktır.

**Bilgi:** Home Connect fonksiyonlarının sadece Home Connect uygulamasıyla bağlantılı olarak kullanılabilmesine dikkat ediniz. Veri güvenliğine ilişkin bilgileri Home Connect uygulaması içinden öğrenebilirsiniz.

## Uygunluk beyanı

Robert Bosch Hausgeräte GmbH, Home Connect fonksiyonuna sahip cihazın 2014/53/EU yönergesinin temel gerekliliklerine ve diğer ilgili kurallarına uygun olduğunu taahhüt eder.

Daha ayrıntılı bir RED uygunluk beyanını internette [www.bosch-home.com](http://www.bosch-home.com) altında bulunan, cihazınızın ürün sayfasındaki ek dokümanlarda bulabilirsiniz.



2,4 GHz bant: 100 mW maks.  
5 GHz bant: 100 mW maks.

	BE	BG	CZ	DK	DE
	EE	IE	EL	ES	FR
	HR	IT	CY	LV	LT
	LU	HU	MT	NL	AT
	PL	PT	RO	SI	SK
	FI	SE	UK	NO	CH
	TR				

5 GHz WLAN (Wi-Fi): Sadece kapalı alanlarda kullanıma uygundur

## Yün sepetiyle kurutma

### Yün sepeti

**Bilgi:** Yün sepeti, cihazınızda\* veya aksesuar olarak Müşteri Hizmetleri üzerinden temin edilebilir.

#### Dikkat!

#### Cihazda ve kumaşlarda maddi hasar

Cihazı hasarlı bir yün sepetiyle çalıştırırsanız cihazda ve kumaşlarda maddi hasarlar oluşabilir. Cihazı asla hasarlı bir yün sepetiyle çalıştırmayınız.

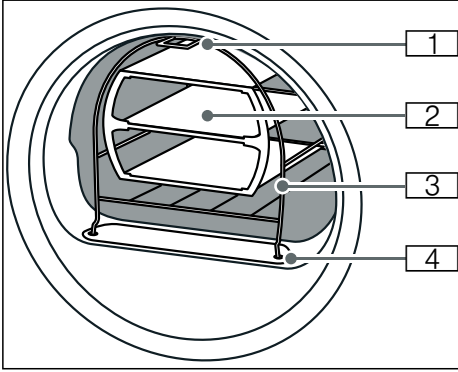

- 1 Cihaz ön panelinin üst kısmındaki kancaya sabitlemek için ayak
- 2 Yün sepeti için ünite
- 3 Yün sepeti
- 4 Hava kanalına kapağına sabitlemek için ayaklar

### Yün sepetinin sabitlenmesi

1. Yün sepetinin ayaklarını hava kanalı kapağının deliklerine takınız.

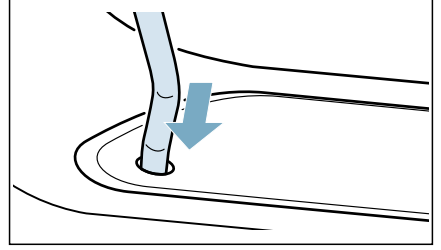

2. Yün sepetini üst kancadan öne doğru eğiniz.

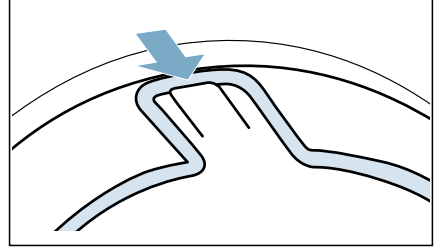

Şimdi yün sepeti ön panele sıkıca sabitlenmiş olmalıdır.

\* modele bağlı olarak

## Kullanım örnekleri

### ■ Kumaşlar

Kumaşlar sıkılmalıdır. Kumaşları ünite içine gevşek biçimde yerleştiriniz, sıkıştırmayınız.  
– Pantolon veya etek

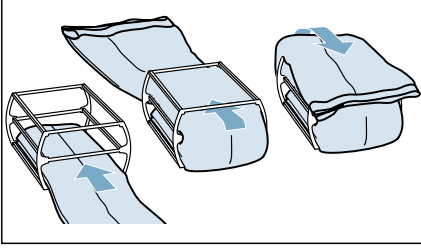

– Kazak

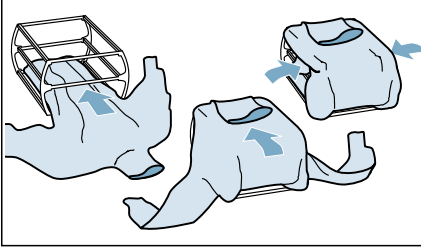

### ■ Spor ayakkabı

Spor ayakkabıları üniteye **yerleştirmeden** yün sepetine koyunuz. Ayakkabıların dillerini mümkün olduğunca dışarı çekiniz. İç tabanları veya topuk yastıklarını çıkarınız. Bir el havlusunu yuvarlayınız ve spor ayakkabıların altına yerleştiriniz, böylece eğik bir temas yüzeyi elde edersiniz. Spor ayakkabısını ökçesinden el havlusunun üzerine koyunuz.

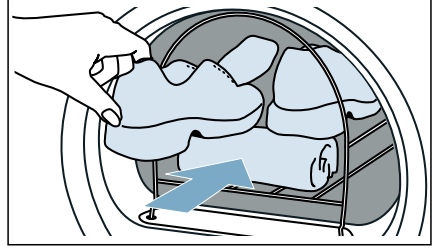

### ■ Peluş oyuncaklar

Peluş oyuncaklarınızı yün sepetinde ünite olmadan kurutunuz. Yün sepetine ancak dışarı çıkmayacak miktarda peluş oyuncak doldurunuz.

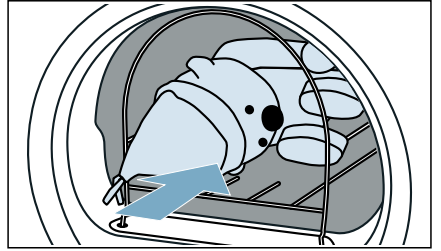

## Ünitenin yerleştirilmesi ve programın başlatılması

1. Kumaşları, spor ayakkabılarını veya peluş oyuncakları üniteyle birlikte yün sepetine koyunuz.

### Dikkat!

### Kumaşlarda maddi hasar oluşabilir

Kumaşları yün sepetindeki göze yerleştirirken çamaşırların tambura değmediğinden emin olunuz.

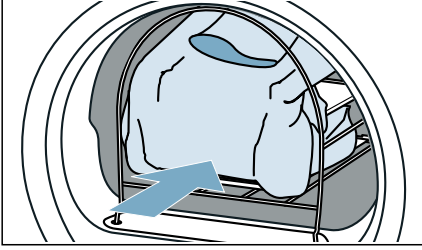

2. Yün sepeti programını veya süreli bir programı seçiniz.  
→ "Programlara genel bakış", Sayfa 24
3. Kurutma süresini ayarlayınız. Aşağıdaki örnek tablosunda dolum miktarları ile birlikte yaklaşık ayarlanabilir kurutma süreleri listelenmiştir.

İnce yün kazak	yakl. 1:20 saat
Kalın yün kazak	yakl. 1:30 saat - 3:00 saat
Etek	yakl. 1:00 saat - 1:30 saat
Pantolon	yakl. 1:00 saat - 1:30 saat
Eldivenler	yakl. 30 dakika
Spor ayakkabı	yakl. 1:30 saat / havalandırma ile maks. 2:00 saat

**Bilgi:** Daha kalın veya çok katmanlı kumaşlarda kurutma hedefine erişmek için kurutma süresini uzatmanız gerekebilir.

4. Programı başlatınız.
5. Program sonunda çamaşırları boşaltınız ve cihazı kapatınız.



## Kırışıklık giderme fonksiyonu

Bu cihazda kuru, az giyilmiş çamaşırlardaki kırışıklıkları ve kokuları azaltan programlar mevcuttur.

### Bilgiler

- Çamaşırlara ilişkin ipuçlarına dikkat ediniz. → Sayfa 28
- Parfüm, deodorant veya terle temas eden yıkanmamış çamaşırlar yeniden giyilmeden önce yıkanmalıdır.
- Aşağıdaki kumaşlara kırışıklık giderme işlemi **uygulanmamalıdır**:
  - Yün, deri, viskoz ve metal, ahşap veya plastik parçalar bulunan kumaşlar.
  - Mumlu ve yağlı ceketler.
- Kurutucu temizleme setleri kullanılmamalıdır.

## Su tankının doldurulması

Cihazınız, birlikte teslim edilen su kabı yardımıyla cihazın ön dolum ağzına doldurduğunuz soğuk içme suyuyla kuru, az giyilmiş çamaşırların kırışıklığını giderir.

### Dikkat!

#### Maddi hasarlar ve cihaz hasarları

Kırışıklık giderme için içme suyu kullanılmazsa cihaz tiftikler nedeniyle kirlenebilir veya birikmelerden dolayı hasar görebilir.

- Kırışıklık giderme için yalnızca soğuk içme suyu kullanılmalıdır.
- Yoğuşma suyu veya damıtılmış su ve katkı maddeleri veya kireç çözücüler kullanılmamalıdır.

1. İstenen kırışıklık giderme programı seçilmelidir. → "Programlara genel bakış", Sayfa 24
2. İstenen kırışıklık giderme programı ayarlanmalıdır.

3. **Başlat**/▶||| **Reload** tuşuna basınız.
4. Ekranda görüntülenir.  
**Bilgi:** Ekranda görüntülenmiyorsa, su tankında yeterince su vardır ve program başlatılır.
5. Yoğuşma suyu haznesini yatay düzlemde dışarı çekiniz.

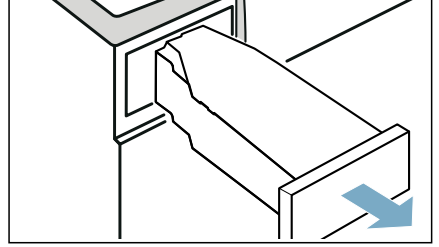

6. Cihazla birlikte teslim edilen su kabıyla yakl. 180 ml soğuk içme suyu cihazın **ön** dolum ağzına, ekrandaki sönene kadar ve bir sinyal sesi duyulana kadar doldurulmalıdır.

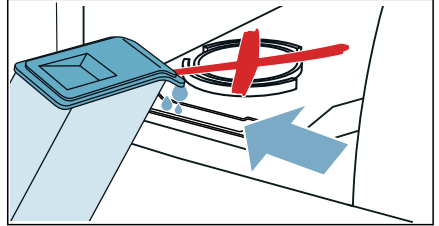

**Bilgi:** 180 ml'den fazla içme suyu doldurduysanız ve ekranda görüntülenmeye devam ediyorsa içme suyu doğru dolum ağzından doldurulmamış veya cihaz doğru biçimde hizalanmamıştır. İçme suyunu ön dolum ağzına doldurunuz veya cihazı doğru biçimde hizalayınız. → "Cihazın kurulması", Sayfa 14

7. Yoğuşma suyu haznesini hissedilir biçimde yerine oturana kadar cihazın içine itiniz.

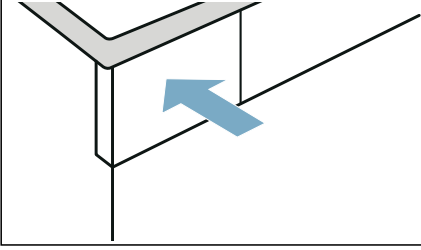

8. **Başlat** /  **Reload** tuşuna basınız.

## Kırışıklık giderme programları

- Kırışıklık giderme programları tamburda yük bulunmadığında yürütülmemelidir. Kumaş açıklamasını ve kırışıklık gidermeye yönelik programların maksimum dolun miktarlarını dikkate alınız. → *Sayfa 24*
- Kapağın açılması kırışıklık giderme programının kesintiye uğramasına neden olur. Programı yeniden başlatmak için kapak kapatılmalı ve **Başlat** /  **Reload** üzerine basılmalıdır.
- Kırışıklık giderme programının ortalama süresi yakl. 45 dakikadır ve ortam sıcaklığının düşük olduğu durumlarda uzayabilir, yüksek olduğu durumlarda kısalabilir.
- Kırışıklık giderme sırasında ilave sesler oluşabilir.
- Kırışıklık giderme sonucu kumaş türüne, dolun miktarına ve ayarlanan programa göre değişiklik gösterebilir. Optimum sonuç elde etmek için çamaşırlar program sonunda hemen çıkarılmalı, kurutmaya devam etmek için bir askıya asılmalı ve düzeltilmelidir.

## Su tankındaki süzgecin temizlenmesi

Su tankındaki filtre cihazı kirlenmelere karşı korur, düzenli olarak temizlenmelidir.

### Dikkat!

#### Maddi hasarlar ve cihaz hasarları

Cihazın eksik veya arızalı bir filtreyle çalıştırılması maddi hasarlara neden olabilir.

Cihazı yalnızca filtre takılı ve hasarsız durumdayken çalıştırınız.

1. Yoğuşma suyu haznesini yatay düzlemde dışarı çekiniz.

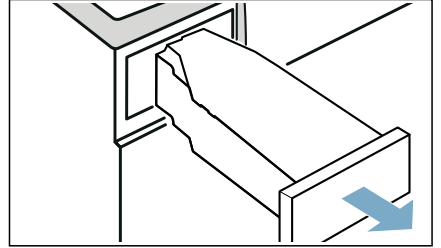

2. Filtre çıkarılmalı ve akan suyun altında veya bulaşık makinesinde temizlenmelidir.

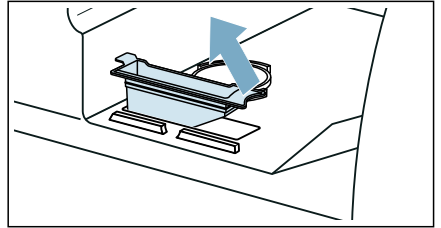

## tr Yoğuşma suyunun boşaltılması

3. Filtre su tankına yerleştirilmelidir.
4. Yoğuşma suyu haznesini hissedilir biçimde yerine oturana kadar cihazın içine itiniz.

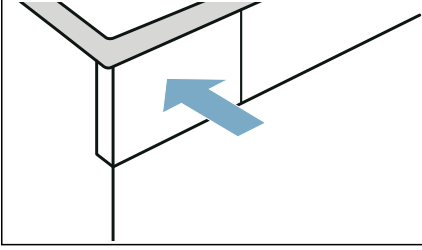

## Yoğuşma suyunun boşaltılması

Kurutma sırasında cihazda yoğuşma suyu oluşur.

Cihazı çalıştırırken tahliye hortumu bağlı olmalıdır.

Tahliye hortumu kullanılmazsa cihazın yoğuşma suyu yoğuşma suyu haznesine akar. Bu durumda yoğuşma suyu haznesi her kurutma işlemi sonrasında ve ayrıca çok çabuk dolarsa kurutma işlemi sırasında da boşaltılmalıdır.

### Tahliye hortumunu aşağıdaki gibi bağlayınız:

1. Aksesuarı tamburdan alınız.

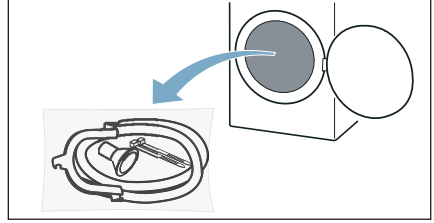

2. Tüm parçaları torbadan çıkarınız.

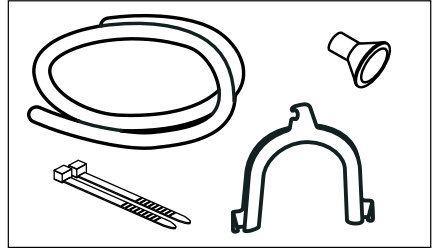



3. Bağlantı parçasındaki kapatma kapağı çekilmelidir.

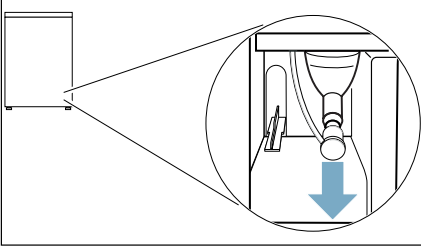

### Bilgiler

- Cihaz teslimat durumundayken kapatma kapağı bağlantı parçasında sabitlenmiştir.
  - Kapatma kapağının çıkarılması sırasında bağlantı parçasından bir miktar sıvı akabilir.
4. Kapatma kapağı park pozisyonuna itilmelidir.

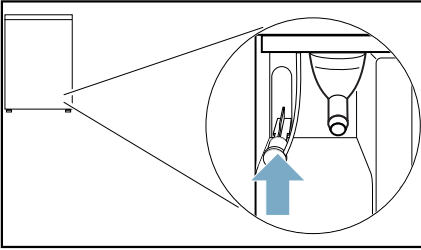

5. Tahliye hortumu serbest olan bağlantı parçasındaki dayanağa kadar itilmelidir.

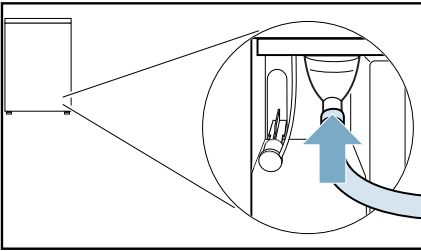

6. Tahliye hortumunun diğer tarafı, bağlantı durumuna göre kalan aksesuarlarla sabitlenmelidir.

### Lavabo:

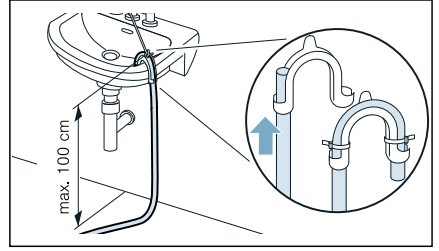

### Sifon:

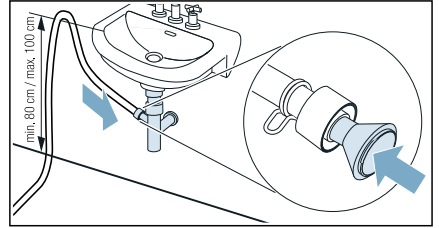

Bağlantı noktası bir hortum kelepçesiyle emniyete alınmalıdır (sabitleme aralığı 12-22 mm, yetkili satıcı).

Bir sifona bağlantı yaparken tahliye hortumunun yüksekliğinin minimum 80 cm ve maksimum 100 cm olduğuna dikkat edilmelidir.

### Zemin tahliye deliği:

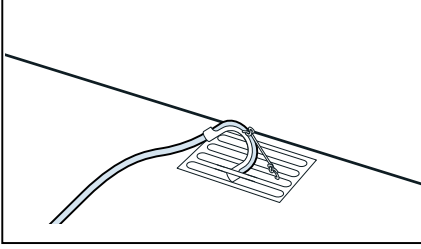

#### Dikkat!

#### Sızıntı veya taşan su nedeniyle maddi hasar.

Tahliye hortumunu kayıp dışarı düşmeye karşı emniyete alınız. Tahliye hortumunu katlamayınız. Kurma yüzeyi ve boşalma yeri arasındaki seviye farkının maksimum 100 cm olmasına dikkat ediniz.

#### Dikkat!

#### Taşan su cihaz tarafından geri emilebilir ve maddi zararlara neden olabilir.

Suyun yeterince hızlı akıp akmadığını kontrol ediniz. Tahliye hattı kapalı veya tıkalı olmamalıdır.

7. Yoğuşma suyu haznesini yatay olarak dışarı çekiniz ve içindekileri boşaltınız.

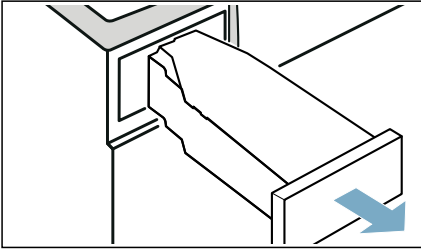

8. Yoğuşma suyu haznesini 180° aşağı tarafa döndürünüz ve yerleştirilen tıpayı çıkartınız.

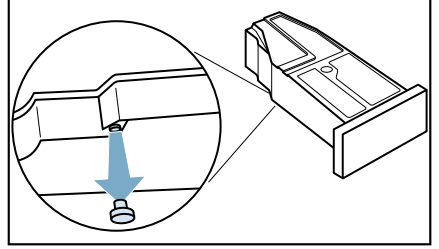

9. Yoğuşma suyu haznesini yeniden 180° döndürünüz ve tıpayı yoğuşma suyu haznesinin üst tarafındaki boşluğa takınız.

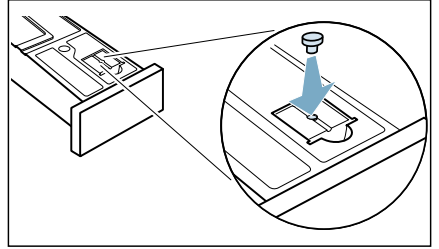

10. Yoğuşma suyu haznesini yerine oturuncaya kadar içeri itiniz.

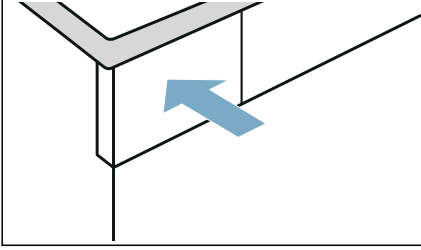

Yoğuşma suyu tahliye hortumuyla kanalizasyona veya bir lavaboya tahliye edilir.

**Bilgi:** Yoğuşma suyunu yeniden yoğuşma suyu haznesine boşaltmak istiyorsanız adımları ters sırayla yürütünüz.

### Dikkat!

#### Maddi hasarlar ve cihaz hasarları

Eğer yoğuşma suyunu yoğuşma suyu haznesine iletiyorsanız sıvı bağlantı parçasından dışarı çıkabilir ve maddi hasarlara neden olabilir. Cihazı çalıştırmadan önce kapatma kapağını bağlantı parçasında sabitleyiniz.

## Temizlik ve bakım

### Cihazın temizlenmesi

#### ⚠ Uyarı

#### Ölüm tehlikesi!

Cihaz elektrik gücü ile çalışır. Elektrikli parçalara dokunulması durumunda elektrik çarpması tehlikesi vardır. Lütfen aşağıdakilere dikkat ediniz:

- Cihazı kapatınız. Cihazın fişini prizden çıkarınız (fişi çekiniz).
- Elektrik fişini asla ıslak ellerle tutmayınız.
- Şebeke kablosu prizden çıkarılırken her zaman şebeke kablosunu değil prizi tutunuz, aksi takdirde şebeke kablosu hasar görebilir.
- Cihazda veya özelliklerinde teknik değişiklikler yapmayınız.
- Cihaz üzerinde onarımlar veya diğer çalışmalar sadece müşteri hizmetleri veya bir elektrik teknisyeni tarafından gerçekleştirilmelidir. Bu şebeke kablosunun değiştirilmesi için de geçerlidir (gerektiğinde).
- Yedek şebeke kabloları müşteri hizmetlerinden sipariş edilebilir.

#### ⚠ Uyarı

#### Zehirlenme tehlikesi!

Solvent içeren temizlik maddeleri zehirli duman çıkarabilir, örn. temizlik solventi. Solvent içeren temizlik malzemeleri kullanmayınız.



### Uyarı

#### Elektrik çarpması/maddi hasar/cihaz hasar riski!

Eğer cihaz içerisine nem girerse bu kısa devre yapmasına neden olabilir. Cihazınızı temizlemek için basınçlı bir yıkama cihazı, buharlı temizleyici, hortum veya püskürtme tabancası kullanmayınız.

### Dikkat!

#### Maddi hasar/cihaz hasarı

Temizleme maddeleri ve çamaşır ön işlem maddeleri (örn. leke çıkarıcılar, ön yıkama spreyleri vb.) cihazın dış yüzeyine temas ederse cihaza zarar verebilirler. Lütfen aşağıdakilere dikkat ediniz:

- Bu maddelerin cihaz yüzeylerine temas etmesine izin vermeyiniz.
- Cihazı sadece su ve yumuşak nemli bir bezle temizleyiniz.
- Deterjan, sprej veya diğer artıkları hemen temizleyiniz.

## Zemin ünitesinin temizlenmesi

Cihazda otomatik bir kendi kendine temizleme fonksiyonu mevcuttur. Çamaşırlardaki tiftiklerin her işletimden sonra temizlenmesi gerekmez, bunlar zemin ünitesinde birikir.

Cihaz fonksiyonuna zarar vermemek için, zemin ünitesini (tiftik haznesi ve tiftik filtresi) sadece aşağıdaki durumlarda **temizleyiniz**:

- Ekranda şu uyarı görüldüğünde:
- Cihaz bakımının yürütülmesinden önce.

Cihazın zemin ünitesini her zaman **opsiyonel olarak** temizleyebilirsiniz.

**Bilgi:** İşletim sonrasında cihazı, temizliğe başlamadan önce yakl. 30 dakika soğuması için bırakınız.

## Zemin ünitesini aşağıdaki şekilde temizleyiniz:

1. Bakım kapağını tutamaktan tutarak açınız.

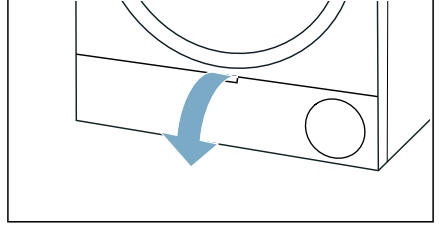

2. Eşanjör kapağı kolunun kilidini açınız.

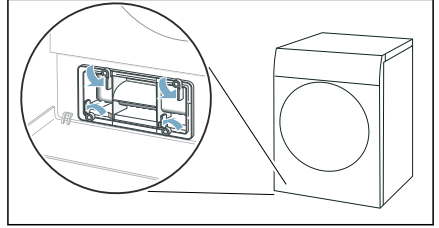

3. Eşanjör kapağı tutamaktan dışarı çekilmelidir.

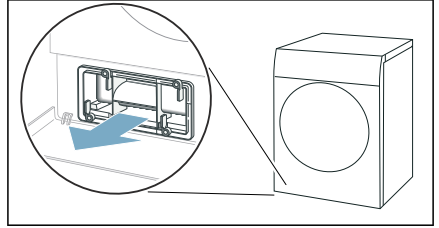

4. Eşanjör kapağındaki ve tiftik süzgecindeki tüm tiftikleri temizleyiniz.

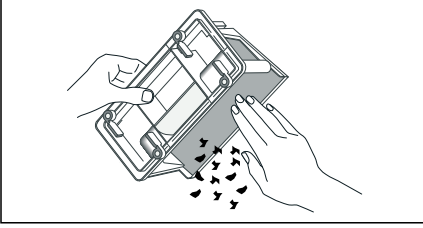

**Bilgi:** Eşanjör kapağının contalarında hiçbir pislik kalmamasına dikkat ediniz.

5. Eşanjör kapağının ve tiftik filtresinin iç tarafını akan su altında iyice yıkayınız ve kurutunuz.

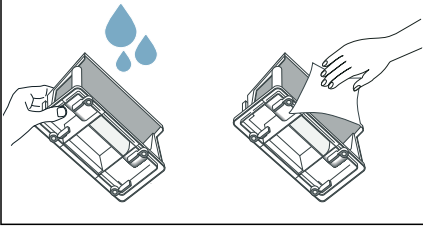

### Bilgiler

- Ciddi kirlenmelerde temizlemek için yumuşak bir fırça kullanabilirsiniz.
- Tiftik haznesini yıkadıktan sonra iyice kurulamaya özen gösteriniz. Islak bir tiftik filtresi, kurutma süresinin uzamasına ve kurutma sonucunun etkilenmesine neden olabilir.

6. Tiftik haznesini yatay olarak dışarı çekiniz.

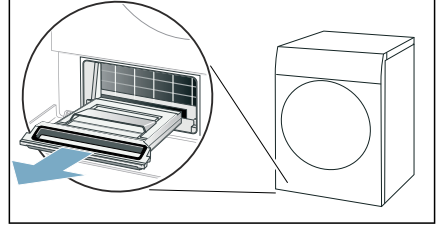

**Bilgi:** Tiftik haznesi nemli tiftikler ve kalan suyu içerebilir ve dışarı çekilirken su damlatabilir.

7. Tiftik haznesinin kapağını açınız ve tiftikleri alınız.

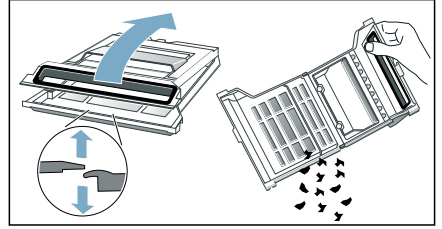

8. Tiftik haznesinin süzgecini akan suyun altında iyice yıkayınız ve iyice kurulayınız.

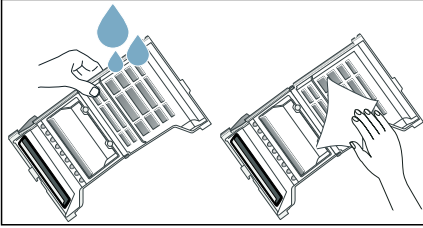

### Bilgiler

- Ciddi kirlenmelerde temizlemek için yumuşak bir fırça kullanabilirsiniz.
  - Tiftik haznesinin contasını çıkarmayınız ve contaya zarar vermeyiniz.
  - Tiftik haznesini bulaşık makinesinde de temizleyebilirsiniz.
  - Tiftik haznesini yıkadıktan sonra iyice kurulamaya özen gösteriniz.
9. Tiftik haznesinin kapağını kapatınız.

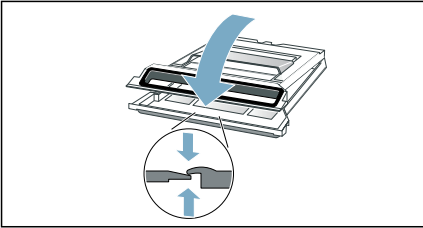

**Bilgi:** Tiftik haznesinin tamamen kapandığından emin olunuz.

10. Tiftik haznesini yatay olarak dayanak noktasına kadar içeri itiniz.

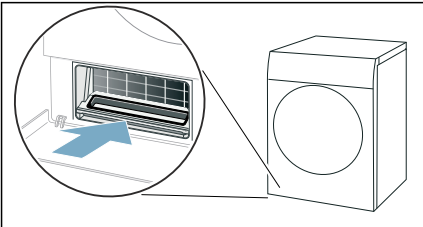

11. Eşanjör kapağını tutamaktan içeri itiniz.

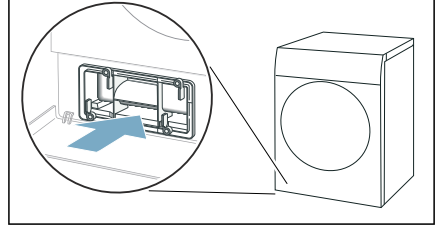

**Bilgi:** Eşanjör kapağını ancak, tiftik haznesi cihazda olduğunda içeri itebilirsiniz.

12. Eşanjör kapağı kolunu kilitleyiniz.

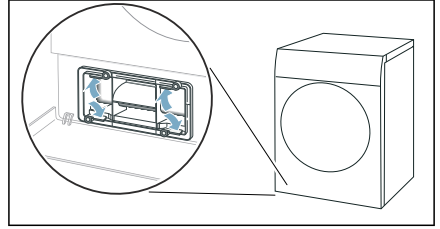

13. Bakım kapağını kapatınız.

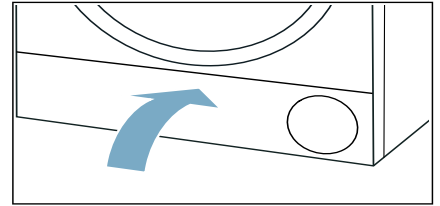

Cihazın zemin ünitesi temizlenmiştir.

### Dikkat! Maddi hasar/cihaz hasarı

Cihazı bir toz yakalayıcı olmadan çalıştırıyorsanız (örneğin toz filtresi, toz deposu, cihazın özelliklerine göre) veya toz filtresi eksik ya da bozursa bu cihazın hasar görmesine neden olabilir. Cihazı bir toz yakalayıcı olmadan veya eksik ya da bozuk bir toz yakalayıcıyla çalıştırmayınız.

## Nem sensörünün temizlenmesi

**Bilgi:** Nem sensörü çamaşırların nemlilik oranını ölçer. Uzun süre kullanımın ardından kireç, deterjan ve bakım ürünlerinin artıklarından oluşan, tortu biçiminde ince bir tabaka oluşabilir. Bu tortular düzenli olarak giderilmelidir, aksi takdirde kurutma sonucu bundan olumsuz etkilenebilir.

1. Kapağı açınız.

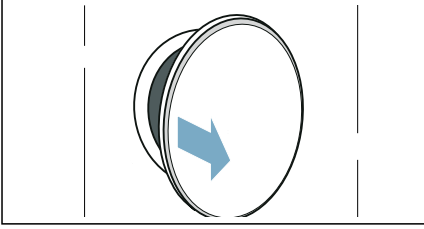

2. Nem sensörünü nemli bir süngerin sert yüzeyi ile siliniz.

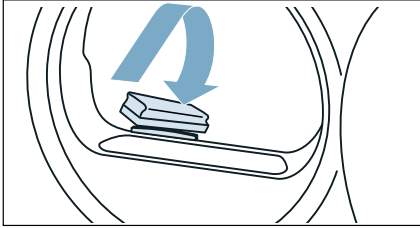

### Dikkat!

#### Nem sensörü zarar görebilir.

Nem sensörünü aşındırıcı temizlik malzemeleri ve bulaşık teliyle temizlemeyiniz.

## Yoğuşma suyu haznesindeki süzgecin temizlenmesi

**Bilgi:** Yoğuşma suyu haznesindeki filtre, cihazın otomatik temizliğinde kullanılan yoğuşma suyunun temizlenmesi için kullanılır.

1. Yoğuşma suyu haznesini yatay düzlemde dışarı çekiniz.

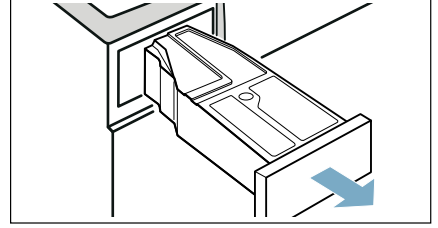

2. Yoğuşma suyunu boşaltınız.
3. Filtreyi çıkartınız.

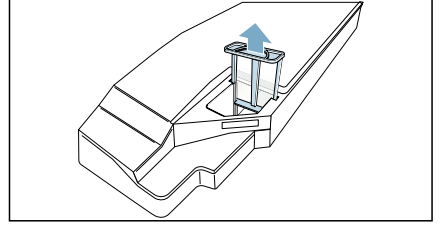

4. Filtreyi sıcak musluk suyunun altında temizleyiniz veya bulaşık makinesinde yıkayınız.

**Bilgi:** Ciddi kirlenmelerde temizlemek için yumuşak bir fırça kullanabilirsiniz.

5. Filtreyi hissedilir biçimde yerine oturana kadar bastırınız.

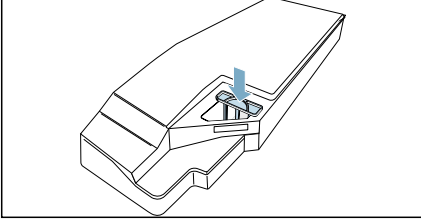

### Dikkat!

**Filtre olmazsa tiftikler cihazın içine ulaşabilir ve cihaza zarar verebilir.**

Cihazı sadece filtre takılı durumdayken çalıştırınız.

6. Yoğuşma suyu haznesini hissedilir biçimde yerine oturana kadar bastırınız.



## Cihaz bakımı

Cihaz, cihazın bakımı için yürütebileceğiniz ilave temizleme programları da sunar:

- Basit cihaz bakımıyla, cihazdaki olası hafif kirleri giderebilirsiniz.
- Yoğun cihaz bakımıyla, cihazda uzun kullanım süresinden sonra ortaya çıkan kokuları ve zorlu kirleri giderebilirsiniz.

Cihaz bakımını yürütmeden önce cihaz bakımının hazırlanması gereklidir.



### Uyarı

**Haşlanma tehlikesi/Maddi hasarlar ve cihaz hasarları!**

Kaynayan su veya sıcak su, döküldüğünde veya dışarı aktığında ciddi haşlanma yaralanmalarına ve maddi hasarlar ile cihaz hasarlarına neden olabilir.

Bu cihazın kendisi, parçaları ve aksesuarları için kaynamış su kullanmayınız. Sıcak suyun veya su buharının cilde temas etmesinden kaçınınız.



### Uyarı

**Zehirlenme/malzeme hasarı riski!**

Yoğuşma suyu içmek için uygun değildir ve tiftik ile kirlenmiş olabilir. Kirli yoğuşma suyu sağlık için tehlikeli olabilir ve malzeme hasarına neden olabilir.

İçmeyiniz veya yeniden kullanmayınız.



## Cihaz bakımının hazırlanması

### Cihazın cihaz bakımı için hazırlanması

Cihaz **öncesinde** basit veya detaylı cihaz bakımı için hazırlanmalıdır.

### Cihazı aşağıdaki şekilde cihaz bakımı için hazırlayınız:

1. Zemin ünitesini temizleyiniz. → Sayfa 52
2. Kapağı açınız.
3. Çamaşırları çıkarınız.

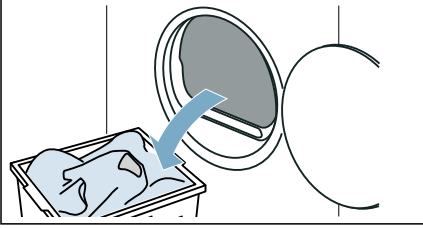

4. Cihazın kapağını kapatınız.
5. Yoğuşma suyu haznesini yatay olarak dışarı çekiniz ve içindekileri boşaltınız.

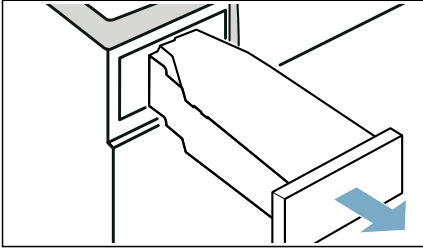

6. Cihazı açmak için ① tuşuna basınız.

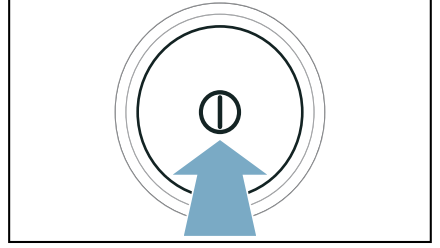

Cihaz şimdi cihaz bakımı için hazır durumdadır.

## Yoğuşma suyu kabının cihaz bakımı için hazırlanması

Cihazın yoğuşma suyunu tahliye hortumu üzerinden boşaltırsanız, yoğuşma suyu kabını **öncesinde** basit veya detaylı cihaz bakımı için hazırlamalısınız.

### Yoğuşma suyu kabını aşağıdaki şekilde cihaz bakımı için hazırlayınız:

1. Yerleştirilen tapayı yoğuşma suyu kabının yuvasından çıkarınız.

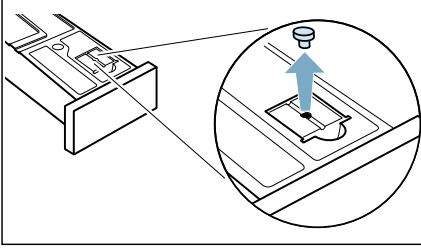

2. Yoğuşma suyu kabını 180° alt tarafa döndürünüz ve tapayı yerleştiriniz.

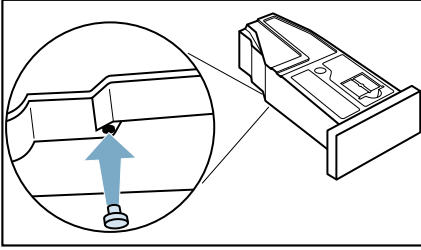

3. Yoğuşma suyu haznesindeki filtre temizlenmelidir. → Sayfa 55  
Yoğuşma suyu kabı şimdi cihaz bakımı için hazırdır.

**Bilgi:** Cihazın yoğuşma suyunu tahliye hortumu üzerinden boşaltırsanız bu adımları **sonrasında** basit veya detaylı bir cihaz bakımı yaptıktan sonra tekrar geri alınız.

## Basit cihaz bakımının yapılması

Cihazdaki olası hafif kirleri temizlemek için basit cihaz bakımını yürütebilirsiniz.

### Bilgiler

- Belirli bir kullanıcı süresinden sonra cihazınız tarafından otomatik olarak basit cihaz bakımı yapılması önerilir. Ardından ekranda programın başlatılmasından önce ve program bitişinden sonra 5 saniye süreyle **E-E** görünür. Bu uyarı basit cihaz bakımı komple yapılanaya kadar tekrar görünür.
- Basit cihaz bakımı yaklaşık 1 saat sürer.

### Cihaz bakımı aşağıdaki şekilde yapılmalıdır:

1. Cihaz bakımı için hazırlık yapınız. → Sayfa 57
2. Programı pozisyon 1 olarak ayarlayınız.

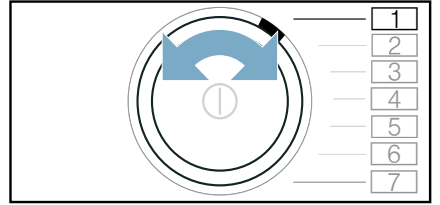

3. <img alt="Touchpad icon" data-bbox="554 665 585 685"/> Kurutma seviyesi üzerine basınız ve basılı tutunuz, aynı anda:
4. Programı pozisyon 4 olarak ayarlayınız.

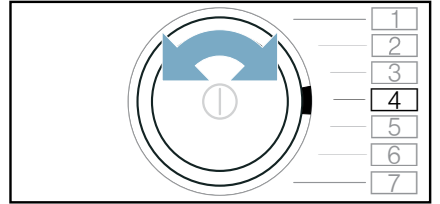

Ekranda dönüşümlü olarak **CP1** ve program süresi görünür.

5. Yoğuşma kabına yaklaşık 1 ½ litre ılık musluk suyu boşaltınız.

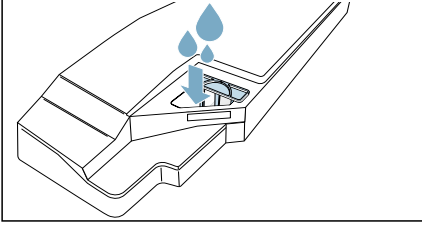

**Bilgi:** Sıvı dökülmesini engellemek için dolu yoğuşma kabını her zaman yatay biçimde tutunuz.

6. Yoğuşma suyu haznesini yerine oturuncaya kadar içeri itiniz.

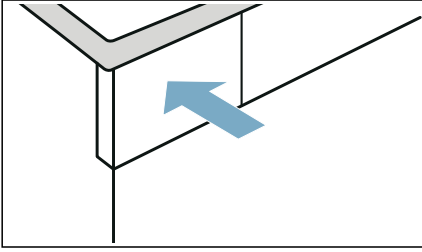

7. **Başlat/Reload** tuşuna basınız. Cihaz bakımı başlar ve bir sinyal sesi duyulur.

Cihaz bakımı tamamlandıktan sonra ekranda **End** görünür ve bir sinyal sesi duyulur.

8. Yoğuşma suyu haznesini yatay olarak dışarı çekiniz ve içindekileri boşaltınız.

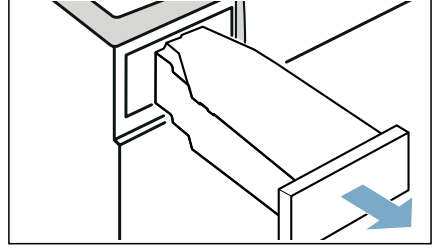

9. Yoğuşma suyu haznesini yerine oturuncaya kadar içeri itiniz.

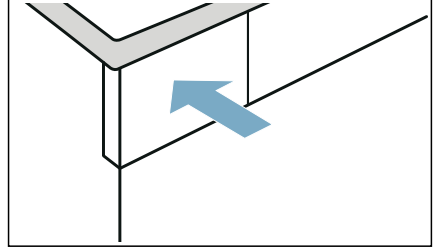

10. Cihazı kapatmak için **⓪** tuşuna basınız.

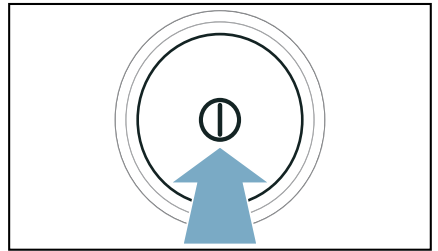

Cihaz bakımı yapıldı.

## Detaylı cihaz bakımının yapılması

Yoğun cihaz bakımını, bir aydan fazla kullanım süresinden sonra ortaya çıkan kokuları ve zorlu kirleri gidermek için yürütebilirsiniz.

### Bilgiler

- Detaylı cihaz bakımı yakl. 4 saat sürer. Gerekli çalışma adımları program sırasında zamanında yürütülmezse bu süre daha da uzayabilir.
- Detaylı cihaz bakımı program başlatıldıktan sonra iptal edilmemelidir.
- Detaylı cihaz bakımı için orijinal bakım malzemesi gereklidir, bu malzemeyi yedek parça numarası: **00311829** altında müşteri hizmetlerinden sipariş edebilirsiniz. Tüm ülkelere yönelik iletişim bilgilerini ekteki müşteri hizmetleri listesinden bulabilirsiniz.

### ⚠ Uyarı

#### Yaralanma/maddi hasar/cihaz hasar riski!

Farklı markalarda yedek parça ve aksesuarların kullanılması tehlikelidir ve yaralanma, maddi hasar veya cihazın hasar görmesi ile sonuçlanabilir. Güvenlik nedenlerinden dolayı, sadece orijinal parça ve aksesuar kullanınız.

### Dikkat!

#### Maddi hasar/cihaz hasarı

Eğer cihaza yanlış miktarda deterjan veya temizleme maddesi koyarsanız, bu maddi hasara veya cihazın hasar görmesine neden olabilir. Deterjanları/bakım ürünlerini/temizlik maddelerini ve yumuşatıcıları üreticisinin talimatlarına uygun şekilde kullanınız.

## Cihaz bakımı aşağıdaki şekilde yapılmalıdır:

1. Cihaz bakımı için hazırlık yapınız. → Sayfa 57
2. Programı pozisyon 1 olarak ayarlayınız.

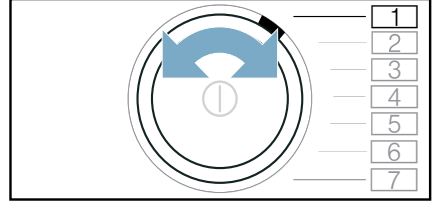

3. □ Kurutma seviyesi üzerine basınız ve basılı tutunuz, aynı anda:
4. Programı pozisyon 4 olarak ayarlayınız.

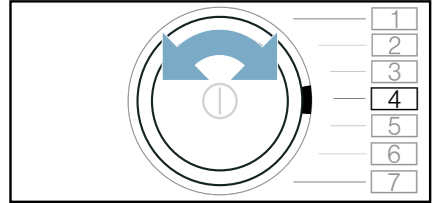

Ekranında dönüşümlü olarak **CP1** ve program süresi görünür.

5. + üzerine basılmalıdır. Ekranında dönüşümlü olarak **CP2** ve program süresi görüntülenir.
6. Yoğuşma suyu haznesini yatay olarak dışarı çekiniz ve içindekileri boşaltınız.

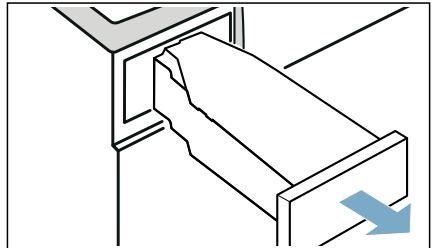

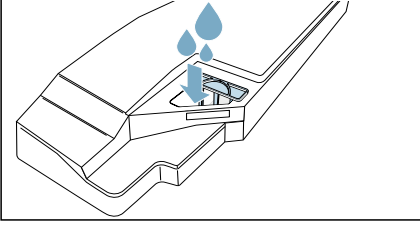

7. Yoğuşma kabına bir şişe orijinal cihaz bakım ürünü ve yaklaşık 1 ½ litre ılık musluk suyu boşaltınız.

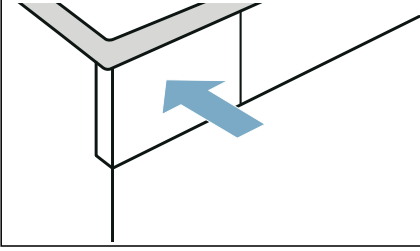

**Bilgi:** Sıvı dökülmesini engellemek için dolu yoğuşma kabını her zaman yatay biçimde tutunuz.

8. Yoğuşma suyu haznesini yerine oturuncaya kadar içeri itiniz.



9. **Başlat**/ **Reload** tuşuna basınız. Cihaz bakımı başlar ve bir sinyal sesi duyulur.

Yaklaşık 3 saat sonra cihaz bakıma ara verir ve ekranda kalan program süresi yanıp söner.

10. Yoğuşma suyu haznesini yatay olarak dışarı çekiniz ve içindekileri boşaltınız.

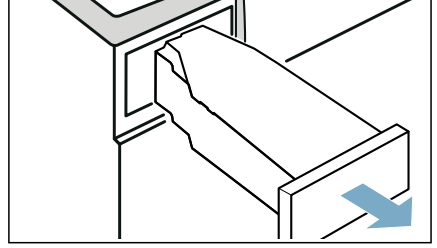

11. Yoğuşma kabına yaklaşık 1 ½ litre ılık musluk suyu boşaltınız.

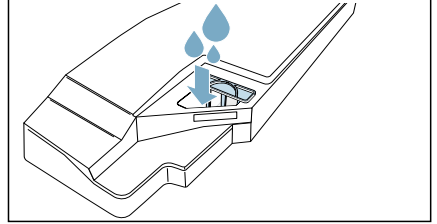

**Bilgi:** Sıvı dökülmesini engellemek için dolu yoğuşma kabını her zaman yatay biçimde tutunuz.

- 12.** Yoğuşma suyu kabını dikkatlice yatay konuma getiriniz ve boşaltarak orijinal bakım malzemesi kalıntılarını temizleyiniz.

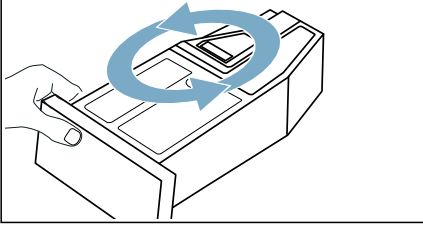

- 13.** Yoğuşma kabına bir daha yaklaşık 1 ½ litre ılık musluk suyu boşaltınız.  
**14.** Yoğuşma suyu haznesini yerine oturuncaya kadar içeri itiniz.

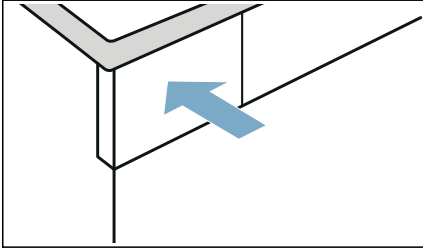

- 15.** **Başlat/Reload** tuşuna basınız. Cihaz bakımına devam edilir. Cihaz bakımı tamamlandıktan sonra ekranda **End** görünür ve bir sinyal sesi duyulur.  
**16.** Yoğuşma suyu haznesini yeniden boşaltınız.  
**17.** Yoğuşma suyu haznesini yerine oturuncaya kadar içeri itiniz.

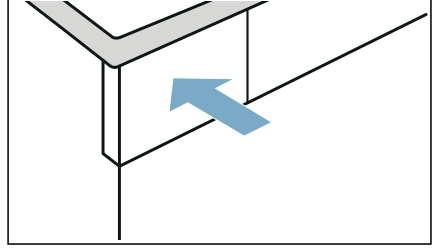

- 18.** Cihazı kapatmak için **Power** tuşuna basınız.

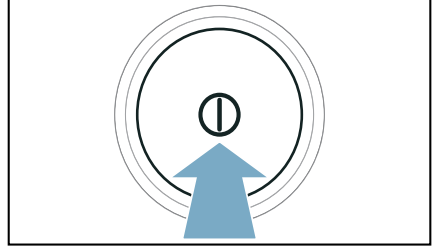

Cihaz bakımı yapıldı.

## ? Cihazla ilişkin yardım

Arızalar	Nedeni/Çözümü
Cihaz çalışmıyor.	Elektrik fişini ve sigortaları kontrol ediniz.
Cihaz girişlere tepki vermiyor ve ekranda şu görüntüleniyor: 	<ul style="list-style-type: none"> <li>■ Kirli veya nemli bir tiftik filtresi düşük ortam sıcaklıklarında cihazdaki hava akışını etkileyebilir. <ul style="list-style-type: none"> <li>- Zemin ünitesi temizlenmeli ve tiftik filtresi iyice kurulanmalıdır. → Sayfa 52</li> <li>- Cihaz kapatılmalı ve açılmalıdır.</li> <li>- Programı yeniden başlatmak için <b>Başlat/▶▶▶ Reload</b> üzerine basılmalıdır.</li> </ul> </li> </ul>
Kırıksıklık oluşumu.	<ul style="list-style-type: none"> <li>■ Dolum miktarı aşıldı veya kumaş türü için yanlış program seçildi. Program tablosunda tüm gerekli bilgileri bulabilirsiniz. → Sayfa 24</li> <li>■ Çamaşırları kurutma sonrasında hemen tamburdan çıkarınız. Kırıksıklık tambur içinde kalma nedeniyle oluşur.</li> </ul>
Dışarı su akıyor.	<ul style="list-style-type: none"> <li>■ Cihaz eğik konumda olabilir. Cihazın konumunu ayarlayınız.</li> <li>■ Zemin ünitesinde aşağıdakilerin sağlandığından emin olunuz: <ul style="list-style-type: none"> <li>- Eşanjör kapağı doğru şekilde kilitlenmiş olmalıdır.</li> <li>- Eşanjör kapağının contası kirli olmamalıdır.</li> </ul> </li> <li>→ Sayfa 52</li> <li>■ Opsiyonel tahliye hortumu* monte edilmişse tahliye hortumunun doğru şekilde bağlandığından emin olunuz. → Sayfa 48</li> </ul>
Cihaz duraklatılmış durumda, ama tambur dönüyor.	Cihaz yüksek bir sıcaklık algıladı ve CoolDown sürecini başlattı. Sıcaklık kontrolü maksimum 10 dakika kadar sürebilir. CoolDown sürecini istediğiniz zaman kapağı açarak iptal edebilirsiniz.
Program çalışmaya başlamıyor	<p>Aşağıdakilerin yapıldığından emin olunuz:</p> <ul style="list-style-type: none"> <li>■ Cihaz kapısı kapatılmış.</li> <li>■ Çocuk kilidi 3 sn. devre dışı bırakılmış</li> <li>■ Başlat/▶▶▶ Reload üzerine basılmış</li> </ul> <p><b>Bilgi:</b> — <b>Kalan süre</b> + ile ayarlanan bir program erteleme seçeneğidir; programı daha sonraki bir zamanda başlatır.</p>
Gösterilen program süresi, kurutma işlemi esnasında değişir.	Hata yok. Nem sensörü çamaşırlarda kalan nemi belirler ve program süresini buna göre ayarlar (sürekli programlar hariç).

Çamaşırlar doğru biçimde kurutulmamış veya hala çok nemli.

- Sıcak çamaşırlar genelde program sonunda olduklarından daha ıslak olarak algılanır. Çamaşırları serinin ve serinlemesini bekleyiniz.
- Kurutma hedefini ayarlayınız veya kurutma derecesini yükseltiniz. Bu durum sıcaklığı aynı tutup kurutma süresini uzatır.
- Hala nemli olan çamaşırlara yeniden kurutma yapmak için süreli program seçiniz.
- Düşük dolum miktarı için süreli program seçiniz.
- Programın azami çamaşır doldurma miktarını aşmayınız. → Sayfa 24
- Tamburdaki nem sensörünü temizleyiniz. Nem sensöründe kireçten veya deterjanların ve bakım ürünlerinin artıklarından oluşan, tortu biçiminde ince bir tabaka oluşabilir ve sensörün fonksiyonunu olumsuz etkileyebilir. → Sayfa 55
- Elektrik kesintisi, yoğunlaşma suyu haznesinin dolması veya maksimum kurutma süresinin aşılması nedeniyle kurutma iptal edildi.

**Bilgi:** Ayrıca çamaşırlara ilişkin ipuçlarına da dikkat ediniz. → Sayfa 28

Kurutma süresi çok uzun.

- Cihazda tiftik birikmiş olabilir. Bu durum daha uzun bir kurutma süresine neden olur.
  - Zemin ünitesini temizleyiniz. → Sayfa 52
  - Ön kurutma yapılmamış çamaşırlar ve 3 kg'den fazla dolum miktarı ile komple kurutma işlemi.

**Bilgi:** Cihazın otomatik kendini temizlemesi çamaşırınızdan kalan yoğunlaşma suyunu kullanır. Sürekli dolum miktarı 3 kg'den az çamaşırlarda kurutma yapıyorsanız veya sürekli kırıkkılık giderme fonksiyonunu kullanıyorsanız çamaşırlarınızdan kalan yoğunlaşma suyu cihazın otomatik kendini temizlemesi için yeterli değildir. Dolum miktarı 3 kg'den fazla ve ön kurutma yapılmamış çamaşırlara düzeli olarak kurutma uygulayınız.

- Eşanjörde tiftik birikmiş olabilir.
  - Basit cihaz bakımı yapınız. → Sayfa 58
- Islak bir tiftik filtresi, kurutma süresinin uzamasına ve kurutma sonucunun etkilenmesine neden olabilir. Zemin ünitesinin tiftik filtresini yıkadıktan sonra iyice kurulayınız. → Sayfa 52
- Önü kapatılmış veya girişi engellenmiş bir hava girişi, cihazın kurutma süresini uzatabilir. Hava girişini açık tutunuz.
- Ortam sıcaklığı 15° C değerinden düşük ve 30° C değerinden yüksekse kurutma süresi uzayabilir ve kurutma sonucunu etkileyebilir.
- Odada yetersiz hava sirkülasyonu varsa kurutma süresi uzayabilir. Odayı yeterince havalandırınız.

Cihazda koku oluşumu

Yoğun cihaz bakımı yapınız. → Sayfa 60

Odadaki nem artar.

İlgili mekanı yeterli düzeyde havalandırınız.

Kurutma sırasında alışılmadık sesler.

Kurutma sırasında pompa ve kompresörden kaynaklanan sesler duyulabilir. Bunlar cihaz fonksiyonunda arıza olduğuna işaret etmez.

Kurutmaya rağmen cihaz hâlâ soğuk.

Hata yok. Isı pompalı cihaz, düşük sıcaklıklarda verimli biçimde kurutma yapar.



Kurutma programı iptal edildi.	Eğer kurutma programı elektrik kesintisi nedeniyle iptal edilmişse programı yeniden başlatınız veya çamaşırları çıkartınız ve seriniz.
Ev ağı ile bağlantı kurulamadı.	<ul style="list-style-type: none"> <li>■ Wi-Fi kapalı. Ev ağına bağlanabilmek için Wi-Fi açılmalıdır. Ekranda  görünmelidir.</li> <li>■ Wi-Fi açıldı ama ev ağı ile bağlantı kurulamadı. Ev ağının kullanılabilir olup olmadığını kontrol ediniz veya yeniden ev ağına bağlanınız.</li> </ul>
Home Connect çalışmıyor.	<ul style="list-style-type: none"> <li>■ Home Connect problemlerinde <a href="http://www.home-connect.com">www.home-connect.com</a> içinde yardım bulabilirsiniz.</li> <li>■ Home Connect fonksiyonlarının cihazınızda kullanılabilir olup olmaması, ülkenizde Home Connect servislerinin (örneğin uygulamanın hizmete sunulup sunulmaması) mevcut olup olmadığına bağlıdır. Home Connect servisi her ülkede kullanılamamaktadır, buna dair bilgiler için bkz. <a href="http://www.home-connect.com">www.home-connect.com</a>.</li> </ul>
Su tankını doldurma sırasında su taşıyor.	<p>Su tankı tamamen dolu. Su tankını daha fazla doldurmayınız. Bir miktar suyun taşmasının sakıncası yoktur. → <i>"Su tankının doldurulması"</i>, Sayfa 46</p> <p>Su tankındaki filtreler birikmeler yüzünden tıkanmış olabilir. Filtre çıkarılmalı ve temizlenmelidir.</p>
Buhar programının süresi çok uzun.	Ortam sıcaklığının düşük olması buhar programının süresini uzatır.
Tahliye hortumu cihaza bağlı olduğu halde yoğunlaşma suyu haznesinde kalan su mevcut.	Eğer opsiyonel tahliye hortumu* monte edilmişse cihazın kendi kendini temizleme fonksiyonu nedeniyle yoğunlaşma suyu kabında kalan su olacaktır.
* Cihaz donanımına göre veya mevcut aksesuarlara göre	

**Bilgi:** Cihazda bir arızayı kapatıp açarak kendiniz gideremiyorsanız müşteri hizmetlerine başvurunuz. → Sayfa 69



## Cihazın taşınması

### ⚠ Uyarı

#### Yaralanma/maddi hasar/yangın/cihaz hasar riski!

Kaldırmak veya taşımak için cihazın dışarı çıkan herhangi bir parçasını kullanırsanız (örn. cihazın kapağı), bu parçalar kırılabilir ve yaralanmaya neden olabilir.

Cihazı taşımak için cihazın dışarı çıkan parçalarını kullanmayınız.

### ⚠ Uyarı

#### Yaralanma tehlikesi!

- Cihaz çok ağırdır. Kaldırılması yaralanmaya neden olabilir. Cihazı kendi başınıza kaldırmayınız.
- Cihaz ellerinizi kesebileceğiniz keskin kenarlara sahiptir. Cihazı keskin kenarlarından tutmayınız. Kaldırmak için koruyucu eldiven kullanınız.

#### Cihazı taşımaya aşağıda tarif edildiği gibi hazırlayınız:

1. Yoğuşma suyu haznesini yatay olarak dışarı çekiniz ve içindekileri boşaltınız.

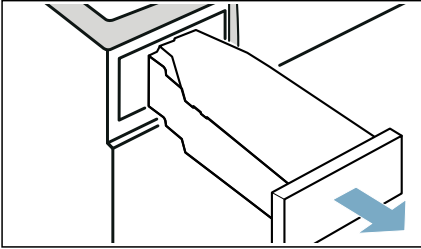

2. Yoğuşma suyu haznesini hissedilir biçimde yerine oturana kadar cihazın içine itiniz.

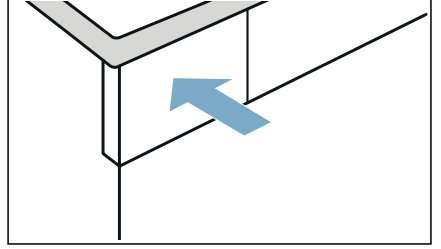

3. Cihazı çalıştırınız.
4. Herhangi bir programı ayarlayınız.
5. **Başlat/Reload** tuşuna basınız.
6. 5 dakika bekleyiniz.
- Yoğuşma suyu dışarı pompalanır.
7. Yoğuşma suyu haznesini yeniden boşaltınız.
8. Takılmışsa tahliye hortumunu lavabodan, sifondan veya giderden çıkarınız. → Sayfa 48

#### Dikkat!

Tahliye hortumunu kayıp dışarı düşmeye karşı cihaza emniyetli biçimde bağlayınız. Tahliye hortumunu katlamayınız.

9. Cihazı kapatınız.
  10. Cihazın fişini elektrik şebekesinden ayırınız.
- Cihaz şimdi taşınmaya hazırdır.

#### Dikkat!

#### Maddi hasarlar ve cihaz hasarları



Su boşaltma yapılmasına rağmen cihazda her zaman biraz su kalır. Kalan su dışarı akabilir ve maddi hasarlara neden olabilir.

Cihazı bu nedenle dik olarak taşıyınız.





## Tüketim değerleri

### Tüketim değerleri tablosu

Program	Çamaşırların sıkılma işlemi sırasındaki devir sayısı (dev/dak olarak)	Süre** (dakika olarak)		Enerji tüketimi** (kWh olarak)	
<b>Pamuklu</b>		<b>9 kg</b>	<b>4,5 kg</b>	<b>9 kg</b>	<b>4,5 kg</b>
Dolaba Kaldırma Kuruluşunda 	1400	152	99	1,81	1,09
	1000	171	109	2,10	1,24
	800	190	119	2,39	1,39
Ütü Kuruluşunda 	1400	115	74	1,24	0,73
	1000	134	84	1,53	0,88
	800	153	94	1,82	1,03
<b>Sentetikler</b>		<b>3,5 kg</b>		<b>3,5 kg</b>	
Dolaba Kaldırma Kuruluşunda 	800	64		0,58	
	600	73		0,69	
* Harici tahliye hortumu kullanılması durumunda geçerli EN61121 uyarınca program ayarı.					
** Değerler kumaş türüne, kurutulacak çamaşırların yapısına, kumaşların ne kadar ıslak olduğuna, ayarlanan kurutma derecesine, doldurma miktarına, ortam koşullarına ve ek fonksiyonların aktifleştirilip aktifleştirilmediğine bağlı olarak verilen değerlerden farklı olabilir.					

### Pamuklu kumaşlar için en verimli program

Aşağıdaki “Standart pamuklu programı” ( sembolü ile işaretlenmiştir) normal ıslaklıkta pamuklu çamaşırların kurutulması için uygundur ve kombine enerji tüketimi de göz önüne alındığında ıslak pamuklu çamaşırların kurutulması için en verimli programdır.

Güncel AB düzenlemesi 932/2012 uyarınca pamuklular için standart programlar			
Program + Kurutma hedefi	Dolum miktarı (kg olarak)	Enerji tüketimi (kWh olarak)	Program süresi (dakika olarak)
 Pamuklu + Dolaba Kaldırma Kuruluşunda 	9/4,5	2,10/1,24	171/109
2010/30/AB direktifine göre test ve enerji etiketlendirmesi için program ayarları.			



## Teknik veriler

### Ebatlar:

850 x 600 x 640 mm

(Yükseklik x Genişlik x Derinlik)

### Ağırlık:

56 kg (modele bağlı)

### Elektrik bağlantısı:

Şebeke gerilimi 220 - 240 V, 50Hz

Nominal akım 10 A

Nominal güç 800 W

### Maksimum doldurma miktarı:

9 kg

### Kapalı durumda güç tüketimi:

0,10 W

### Açık durumda güç tüketimi:

0,10 W

### Tambur iç aydınlatması\*

### Çevre sıcaklığı\*\*

5 - 35°C

### Ağ bağlantılı (Wi-Fi) çalışmaya hazır olma durumunda güç tüketimi / süre:

1,2 W / 20 Dak

Bu ürün, enerji verimlilik sınıfı F'ye sahip ışık kaynakları içerir. Işık kaynakları, yedek parça olarak sunulur ve sadece bu yönde eğitim almış uzman personel tarafından değiştirilmelidir.

\* Cihaz donanımına göre

\*\* 16°C'den az ortam sıcaklığında ☐

**Remote start** fonksiyonu ve

— **Kalan süre** + fonksiyonunun 24 saatlik maksimum süresi sınırlı olabilir.



## İmha

### AEEE Yönetmeliğine Uyum ve Atık Ürünün Elden Çıkarılması

Ambalaj malzemesini çevre kurallarına uygun şekilde imha ediniz.



Bu ürün T.C. Çevre ve Şehircilik Bakanlığı tarafından yayımlanan "Atık Elektrikli ve Elektronik Eşyaların Kontrolü Yönetmeliği"nde belirtilen zararlı ve yasaklı maddeleri içermez.

AEEE yönetmeliğine uygundur. Bu ürün, geri dönüşümlü ve tekrar kullanılabilir nitelikteki yüksek kaliteli parça ve malzemelerden üretilmiştir. Bu nedenle, ürünü, hizmet ömrünün sonunda evsel veya diğer atıklarla birlikte atmayın. Elektrikli ve elektronik cihazların geri dönüşümü için bir toplama noktasına götürün. Bu toplama noktalarını bölgenizdeki yerel yönetime sorun. Kullanılmış ürünleri geri kazanıma vererek çevrenin ve doğal kaynakların korunmasına yardımcı olun. Ürünü atmadan önce çocukların güvenliği için elektrik fişini kesin ve kilit mekanizmasını kırarak çalışmaz duruma getirin.

### Dikkat!

### Yangın tehlikesi/zehirlenme tehlikesi/ maddi hasar ve cihaz hasarı

Cihaz, çevre dostu ama yanıcı bir soğutma maddesi içerir R290. Usulüne uygun olmayan bir imha durumunda yangına veya zehirlenmelere neden olabilir.

Cihazı usulüne uygun biçimde imha ediniz ve soğutma maddesi devresinin borularına hasar vermemeyiniz.



## Müşteri Hizmetleri

Eğer bir arızayı cihazı kapatıp yeniden açarak kendiniz gideremiyorsanız lütfen müşteri hizmetlerine başvurunuz.→ Ekteki müşteri hizmetleri dizini veya kapak sayfası

Gereksiz yere teknisyen ziyaretini önlemek için, daima uygun bir çözüm buluyoruz.

Yetkili servise lütfen cihazın ürün numarasını (E No.) ve cihazın imalat numarasını (FD) bildirin.

E-Nr. _____	FD _____
-------------	----------

E No.      Ürün numarası  
FD         İmalat numarası

Bu bilgileri \*modele bağlı olarak bulabilirsiniz:

Kapağın\* içinde/açık olan servis kapağının\* içinde ve cihazın arka tarafında.

### **Üreticinin uzmanlığına güveniniz.**

Bize başvurunuz. Böylelikle gerekli onarım çalışmalarının, orijinal yedek parçalara sahip, eğitilmiş servis teknisyenleri tarafından yapıldığından emin olabilirsiniz.







## Bosch Ev Aletleri'ni satın aldığınız için teşekkür ederiz!

Yeni cihazınızı şimdi MyBosch'a kaydedin ve aşağıdakilerden doğrudan faydalanın:

- Cihazınız için uzmanlar tarafından verilen t yolar ve ipu ları
- Garanti s resi uzatma se enekleri
- Aksesuar ve yedek par alar i in indirimler
- Elinizin altında dijital kullanım kılavuzu ve t m cihaz verileri
- Bosch Ev Aletleri Servisine kolay eriŐim

 cretsiz ve kolay kayıt iŐlemi – cep telefonunuzla da ger ekleŐtirebilirsiniz:

[www.bosch-home.com/welcome](http://www.bosch-home.com/welcome)

**BOSCH**  
HOME APPLIANCES  
**SERVICE**

## Yardı m mı arıyorsunuz? Burada bulabilirsiniz.

Bosch ev aletleri, sorunlara y nelik  oz mler veya Bosch uzmanından bakım gibi ihtiya larınızla ilgili uzman tavsiyeleri.

Bosch'un size destek verebileceđi pek  ok yol hakkında her Őeyi  grenin:

[www.bosch-home.com/service](http://www.bosch-home.com/service)

**T m  lkelerin iletiŐim verileri, ekteki hizmet rehberinde listelenmiŐtir.**

İthalat ı Firma :

**BSH Ev Aletleri ve Sanayi Ticaret A.Ő.**

Fatih Sultan Mehmet Mah. Balkan Cad. No:51

 mraniye-Istanbul-T rkiye

Tel.: 0216 528 90 00

Fax: 0216 528 99 99

 retici Firma :

**Robert Bosch Hausger te GmbH**

Carl-Wery Stra e 34

81739 M nchen, Germany

**[www.bosch-home.com](http://www.bosch-home.com)**

Phone : 00 49 89 4590-00



**9001606869** (0101)

tr