



BOSCH



Register your
new device on
MyBosch now and
get free benefits:
[bosch-home.com/
welcome](https://bosch-home.com/welcome)

Çamaşır makinesi

WGB254AXTR

[tr] Kullanım kılavuzu ve
kurulum talimatları

Daha fazla bilgi için lütfen Dijital Kullanım Kılavuzuna bakın.



İçindekiler tablosu

| | | | |
|---|-----------|---|-----------|
| 1 Güvenlik..... | 4 | 7 Ekran..... | 21 |
| 1.1 Genel uyarılar | 4 | 8 Tuşlar | 24 |
| 1.2 Amaca uygun kullanım..... | 4 | 9 Programlar | 27 |
| 1.3 Kullanıcı grubu konusunda kısıtlama | 4 | 10 Aksesuar..... | 31 |
| 1.4 Güvenli kurulum | 5 | 11 Çamaşırlar | 31 |
| 1.5 Güvenli kullanım | 7 | 11.1 Çamaşırların hazırlanması | 31 |
| 1.6 Güvenli temizlik ve bakım..... | 9 | 12 Deterjan ve bakım maddesi | 32 |
| 2 Maddi hasarların önlenmesi | 10 | 13 Temel Kullanım | 32 |
| 3 Çevrenin korunması ve tasarruf | 11 | 13.1 Cihazın açılması | 32 |
| 3.1 Ambalajı atığa verme | 11 | 13.2 Programın ayarlanması | 32 |
| 3.2 Enerji ve kaynak tasarrufu..... | 11 | 13.3 Program ayarlarının uygun hale getirilmesi | 33 |
| 3.3 Enerji tasarrufu modu..... | 11 | 13.4 Çamaşırların yerleştirilmesi ... | 33 |
| 4 Kurma ve bağlama | 12 | 13.5 Deterjan ve bakım maddesinin doldurulması..... | 33 |
| 4.1 Cihazın ambalajından çıkarılması..... | 12 | 13.6 Programın başlatılması..... | 33 |
| 4.2 Teslimat kapsamı | 12 | 13.7 Çamaşırların yumuşatılması .. | 34 |
| 4.3 Cihazın kurulacağı yere ilişkin gereklilikler | 12 | 13.8 Çamaşırların ilave edilmesi ... | 34 |
| 4.4 Taşıma emniyet tertibatlarının çıkarılması..... | 13 | 13.9 Programın iptal edilmesi..... | 34 |
| 4.5 Cihazın bağlanması..... | 14 | 13.10 Suda bekletmede programa devam edilmesi .. | 34 |
| 4.6 Cihazın doğru konumlandırılması | 15 | 13.11 Çamaşırların makineden çıkarılması..... | 34 |
| 5 Cihazı tanıma..... | 17 | 13.12 Cihazın çalışmaya hazır hale (bekleme modu) getirilmesi | 34 |
| 5.1 Cihaz..... | 17 | 14 Çocuk kilidi..... | 35 |
| 5.2 Deterjan çekmecesi..... | 17 | 14.1 Çocuk kilidinin etkinleştirilmesi | 35 |
| 5.3 Kumanda paneli | 18 | 14.2 Çocuk kilidinin devre dışı bırakılması | 35 |
| 5.4 Kumanda mantığı | 18 | | |
| 6 İlk Kullanım öncesi..... | 20 | | |
| 6.1 Boş yıkama işleminin başlatılması..... | 20 | | |

| | | | |
|---|-----------|---|-----------|
| 15 Akıllı Dozaj Sistemi | 35 | 21 Taşıma, depolama ve atığa verme | 60 |
| 15.1 Akıllı dozajlama sistemine sahip programın başlatılması..... | 35 | 21.1 Cihazın sökülmesi | 60 |
| 15.2 Dozaj ayarlama kabının doldurulması..... | 36 | 21.2 Taşıma emniyet tertibatlarının takılması..... | 60 |
| 15.3 Dozaj ayarlama kabının içeriği..... | 37 | 21.3 Cihazın yeniden çalıştırılması | 60 |
| 15.4 Temel dozajlama miktarı | 37 | 21.4 Eski cihazları atığa verme | 61 |
| 16 Home Connect | 37 | 22 Müşteri hizmetleri..... | 61 |
| 16.1 Home Connect uygulamasının kurulması..... | 38 | 22.1 Ürün numarası (E-Nr.), imalat numarası (FD) ve sayma numarası (Z-Nr.)..... | 62 |
| 16.2 Home Connect kurulumunu yap..... | 38 | 22.2 Garanti Şartları..... | 62 |
| 16.3 Home Connect menüsü | 39 | 23 Tüketim değerleri | 63 |
| 16.4 Cihazda Wi-Fi'nin etkinleştirilmesi | 39 | 24 Teknik veriler | 63 |
| 16.5 Cihazda Wi-Fi'nin devre dışı bırakılması | 39 | 24.1 Serbest yazılıma ve Open Source yazılımına yönelik bilgiler | 64 |
| 16.6 Cihazın ağ ayarlarının sıfırlanması..... | 39 | 25 Uygunluk beyanı | 65 |
| 16.7 Uzaktan çalıştırma | 39 | | |
| 16.8 Uzaktan teşhis | 40 | | |
| 16.9 Veri güvenliği..... | 40 | | |
| 17 Temel ayarlar | 41 | | |
| 17.1 Temel ayarlara genel bakış ... | 41 | | |
| 17.2 Temel ayarların değiştirilmesi | 42 | | |
| 18 Program sayacı | 42 | | |
| 18.1 Program sayacının çağırılması | 42 | | |
| 19 Cihazı temizleme ve bakımını yapma | 42 | | |
| 19.1 Tamburun temizlenmesi | 42 | | |
| 19.2 Deterjan çekmecesinin temizlenmesi..... | 43 | | |
| 19.3 Pis su pompasının temizlenmesi..... | 44 | | |
| 19.4 Lastik manşetteki giriş deliğinin temizlenmesi | 47 | | |
| 20 Arızaları giderme | 48 | | |
| 20.1 Acil kilit açma mekanizması.. | 60 | | |



1 Güvenlik

Aşağıdaki güvenlik ile ilgili uyarıları dikkate alınız.

1.1 Genel uyarılar



- Bu kılavuzu dikkatlice okuyunuz.
- Kılavuzu ve ürün bilgilerinizi, ileride kullanmak için veya cihazın muhtemel bir sonraki sahibi için saklayın.
- Nakliye hasarı varsa cihaz bağlantılarını kurmayınız.

1.2 Amaca uygun kullanım

Cihazı sadece şu amaçla kullanınız:

- makinede yıkanabilen kumaşları ve elde yıkanabilen yüzüleri bakım etiketine uygun şekilde yıkamak için.
- musluk suyu ve piyasada bulunan ve makinede kullanıma uygun olan deterjanlar ve bakım ürünleri ile.
- özel konutlarda ve özel konutların kapalı mekanlarında kullanın.
- deniz seviyesinden en fazla 4000 m yüksekliğe kadar kullanın.

1.3 Kullanıcı grubu konusunda kısıtlama

Bu cihaz, 8 yaşında ve daha büyük çocuklar tarafından, fiziksel, algısal veya zihinsel yetenekleri düşük kişiler veya yeterli tecrübesi ve / veya bilgisi olmayan kişiler tarafından ancak denetim altında veya cihazın güvenli kullanımı ve buna bağlı tehlikeleri anlamış olmaları şartıyla kullanılabilir.

Çocukların cihaz ile oynamasına izin vermeyiniz.

Temizlik ve kullanıcının yapacağı bakım çalışmaları gözetim olmadan çocuklar tarafından yapılmamalıdır.

3 yaşın altındaki çocukları ve evcil hayvanları cihazdan uzak tutun.

1.4 Güvenli kurulum

⚠ UYARI – Elektrik çarpması tehlikesi!

Usulüne uygun olmayan kurulumlar tehlikelidir.

- ▶ Cihazı sadece tip plakasındaki bilgilere göre bağlanmalı ve işletilmelidir.
- ▶ Cihaz, sadece kurallara uygun şekilde monte edilmiş olan topraklamalı bir priz üzerinden alternatif akımlı bir elektrik şebekesine bağlanmalıdır.
- ▶ Evinizdeki elektrik tesisatına ait koruyucu iletken sisteminin usulüne uygun şekilde kurulmuş olduğundan emin olunuz. Kurulum yeterince büyük bir kablo kesitine sahip olmalıdır.
- ▶ Bir hatalı akım koruma şalterinin kullanılması halinde sadece  işaretini taşıyan bir tip kullanılmalıdır.
- ▶ Cihaz zamanlayıcı veya uzaktan kumanda gibi harici anahtarlama tertibatları üzerinden kesinlikle kullanılmamalıdır.
- ▶ Cihaz monte edildiğinde şebeke bağlantı kablosunun fişi serbestçe erişilebilir olmalıdır; serbestçe erişmek mümkün değilse sabit döşenmiş elektrik tesisatına, tesisat kurulum yönetmeliklerine uygun olarak, tüm kutupları kesen bir elektriği kesme tertibatı takılmalıdır.
- ▶ Cihazın kurulması sırasında elektrik kablosunun sıkışmamasına veya hasar görmemesine dikkat edin.

Hasarlı bir elektrik kablosu izolasyonu tehlike teşkil eder.

- ▶ Şebeke bağlantı kablosunun cihazın sıcak parçaları veya ısı kaynakları ile temas etmesine asla izin vermeyiniz.
- ▶ Şebeke bağlantı kablosunun keskin uçlar veya kenarlar ile temas etmesine asla izin vermeyiniz.
- ▶ Şebeke bağlantı kablosunu asla bükmeyiniz, ezmeyiniz veya değiştirmeyiniz.

⚠ UYARI – Yangın tehlikesi!

Elektrik kablosunun uzatılması ve izin verilmemiş adaptörlerin kullanılması tehlikelidir.

- ▶ Uzatma kabloları veya çoklu priz takımları kullanmayınız.
- ▶ Sadece üreticinin izin verdiği adaptörleri ve elektrik kablolarını kullanınız.

- ▶ Elektrik kablosu çok kısaysa ve daha uzun bir elektrik kablosu yoksa, ev tesisatının uyarlanması için uzman bir elektrik şirketi arayınız.

⚠ UYARI – Yaralanma tehlikesi!

Cihazın yüksek ağırlığı, cihazın kaldırılması sırasında yaralanmalara neden olabilir.

- ▶ Cihazı tek başınıza kaldırmayınız.

Bu cihaz usulüne uygun olmayan bir şekilde bir yıkama-kurutma sütununa yerleştirildiğinde, yerleştirilen cihaz aşağı düşebilir.

- ▶ Kurutma cihazı sadece kurutma cihazı üreticisinin bağlantı seti ile bir çamaşır makinesi üzerine istiflenebilir . Başka bir yerleştirme yöntemine izin verilmemektedir.
- ▶ Eğer kurutma cihazı üreticisi uygun bir bağlantı seti vermediyse cihazı bir yıkama-kurutma sütunu üzerine yerleştirmeyiniz.
- ▶ Farklı üreticilere ait ve farklı derinlik ve genişlikteki cihazları yıkama-kurutma sütunu üzerine yerleştirmeyiniz.
- ▶ Yıkama-kurutma sütununu bir kaide üzerine yerleştirmeyiniz, cihazlar devrilebilir.

⚠ UYARI – Boğulma tehlikesi!

Çocuklar ambalaj malzemelerini başlarının üzerine geçirebilir ve ambalaj malzemesine dolanarak boğulabilir.

- ▶ Ambalaj malzemesini çocuklardan uzak tutun.
- ▶ Çocukların ambalaj malzemeleri ile oynamasına izin vermeyin.

⚠ DİKKAT – Yaralanma tehlikesi!

Cihaz çalışma sırasında titreyebilir veya hareket edebilir.

- ▶ Cihaz temiz, düz ve sağlam bir zemine yerleştirilmelidir.
- ▶ Cihaz, cihaz ayakları ve bir su terazisiyle hizalanmalıdır.

Usulüne uygun yerleştirilmemiş hortumlar ve şebeke bağlantı kabloları takılıp düşme tehlikesi oluşturur.

- ▶ Hortumlar ve şebeke bağlantı kabloları, takılıp düşme tehlikesi olmayacak şekilde yerleştirilmelidir.

Cihaz, örneğin cihaz kapağı gibi çıkıntılı parçalardan hareket ettirilirse parçalar kırılabilir.

- ▶ Cihaz çıkıntılı parçalarından tutularak hareket ettirilmemelidir.

⚠ DİKKAT – Kesilme tehlikesi!

Cihazın keskin kenarlarına temas edilmesi kesilerek yaralanmalara neden olabilir.

- ▶ Cihazın keskin kenarlarına temas edilmemelidir.
- ▶ Cihazın kurulumu ve taşınması sırasında koruyucu eldiven kullanılmalıdır.

1.5 Güvenli kullanım

⚠ UYARI – Elektrik çarpması tehlikesi!

Kendisi veya şebeke bağlantı kablosu hasar görmüş olan bir cihaz tehlikelidir.

- ▶ Hasarlı cihazlar kesinlikle kullanılmamalıdır.
- ▶ Cihazı elektrik şebekesinden ayırmak için kesinlikle şebeke bağlantı kablosundan tutularak çekilmemelidir. Her zaman şebeke bağlantı kablosunun fişinden tutularak çekilmelidir.
- ▶ Cihaz veya şebeke bağlantı kablosu arızalıysa fiş derhal çekilmeli veya sigorta kutusundan sigorta kapatılmalı ve musluk kapatılmalıdır.
- ▶ Müşteri hizmetlerini arayınız. → *Sayfa 61*

Cihaza nem girmesi elektrik çarpmasına neden olabilir.

- ▶ Cihazı yalnızca kapalı alanlarda kullanın.
- ▶ Cihazı kesinlikle aşırı sıcaklığa ve ıslaklığa maruz bırakmayın.
- ▶ Cihazı temizlemek için buharlı temizleyiciler, yüksek basınçlı temizleyiciler, hortumlar veya fiskiyeler kullanmayın.

⚠ UYARI – Sağlık tehlikesi!

Çocuklar kendilerini cihaz içine kilitleyebilir ve bunun sonucunda ölüm tehlikesi söz konusu olabilir.

- ▶ Cihazı, cihaz kapağının açılmasını bloke edebilecek veya engelleyebilecek bir kapının arkasında kurmayın.
- ▶ Hizmet dışı bırakılan cihazlarda elektrik fişi çekilmeli, şebeke bağlantı kablosu kesilmeli ve cihaz kapısının kilidi kapı kapanmayacak şekilde tahrip edilmelidir.

⚠ UYARI – Boğulma tehlikesi!

Çocuklar küçük parçaları soluyabilir veya yutabilir ve bunun sonucunda boğulabilir.

- ▶ Küçük parçaları çocuklardan uzak tutun.
- ▶ Çocukların küçük parçalarla oynamasına izin vermeyin.

⚠ UYARI – Zehirlenme tehlikesi!

Deterjan ve bakım maddelerinin yenilmesi zehirlenmeye neden olabilir.

- ▶ Yanlışlıkla yutulması halinde, doktora danışılmalıdır.
- ▶ Deterjan ve bakım malzemeleri çocukların ulaşamayacağı yerlerde muhafaza edilmelidir.

⚠ UYARI – Patlama tehlikesi!

Çamaşırlar çözücü madde içeren temizleme maddeleriyle önceden işlem gördüyse bunlar cihazda patlamaya neden olabilir.

- ▶ Önceden işlem gören çamaşırlar suyla iyice durulanmalıdır.

⚠ DİKKAT – Yaralanma tehlikesi!

Cihazın üzerine binilmesi veya tırmanılması halinde üst kapak kırılabilir.

- ▶ Cihazın üzerine binilmemeli veya tırmanılmamalıdır.
- Açık kapağa oturulması veya yaslanması halinde cihaz devrilebilir.
- ▶ Cihaz kapağına oturulmamalı veya yaslanılmamalıdır.
 - ▶ Cihaz kapağının üzerine herhangi bir cisim koyulmamalıdır.
- Ellerin dönen tambura sokulması yaralanmalara neden olabilir.
- ▶ Tamburun içine dokunmadan önce tamburun tamamen durması beklenmelidir.

⚠ DİKKAT – Haşlanma tehlikesi!

Deterjanlı su, yüksek sıcaklıklarla çamaşır yıkandığında sıcak olur.

- ▶ Sıcak deterjanlı suya dokunulmamalıdır.

⚠ DİKKAT – Kimyasal yanma tehlikesi!

Deterjan çekmecesini açılırken cihazdan deterjan ve bakım maddesi sıçrayabilir. Gözlerle veya deriyle temas etmesi tahrişe neden olabilir.

- ▶ Gözler veya deri deterjan veya bakım maddesiyle temas ederse bol suyla yıkanmalıdır.
- ▶ Yanlışlıkla yutulması halinde, doktora danışılmalıdır.
- ▶ Deterjan ve bakım malzemeleri çocukların ulaşamayacağı yerlerde muhafaza edilmelidir.

1.6 Güvenli temizlik ve bakım

⚠ UYARI – Elektrik çarpması tehlikesi!

Usulüne uygun olmayan onarımlar tehlikelidir.

- ▶ Sadece bunun eğitimini almış uzman personel cihazda onarımlar yapabilir.
- ▶ Cihazın onarımı sırasında sadece orijinal yedek parçalar kullanılmalıdır.
- ▶ Bu cihazın elektrik kablosu zarar görmüşse tehlikenin önlenmesi için, üretici, müşteri hizmetleri veya benzer kalifikasyona sahip bir kişi tarafından değiştirilmelidir.

Cihaza nem girmesi elektrik çarpmasına neden olabilir.

- ▶ Cihazı temizlemek için buharlı temizleyiciler, yüksek basınçlı temizleyiciler, hortumlar veya fiskiyeler kullanmayın.

⚠ UYARI – Yaralanma tehlikesi!

Orijinal yedek parça ve aksesuarların kullanılmaması tehlikelidir.

- ▶ Sadece üreticinin orijinal yedek parçaları ve orijinal aksesuarları kullanılmalıdır.

⚠ UYARI – Zehirlenme tehlikesi!

Çözücü madde içeren temizleme maddelerinin kullanımında zehirli dumanlar oluşabilir.

- ▶ Çözücü madde içeren temizleme maddeleri kullanmayınız.

2 Maddi hasarların önlenmesi

DİKKAT!

Yumuşatıcıların, deterjanların, bakım maddelerinin ve temizleme maddelerinin hatalı dozajlanması cihazın fonksiyonunu olumsuz etkileyebilir.

- ▶ Üreticinin dozajlama önerilerine dikkat edilmelidir.

Maksimum dolum miktarının aşılması cihazın fonksiyonunu olumsuz etkiler.

- ▶ Her bir program için maksimum dolum miktarına dikkat edilmelidir ve bu aşılmalıdır.

→ "Programlar", Sayfa 27

Cihaz, taşıma için taşıma emniyet tertibatları ile emniyete alınır.

Çıkarılmayan taşıma emniyet tertibatları maddi hasarlara veya cihaz hasarlarına neden olabilir.

- ▶ İşleme almadan önce tüm taşıma emniyet tertibatları tamamen çıkarılmalı ve muhafaza edilmelidir.
- ▶ Her taşıma işleminden önce taşıma hasarlarını önlemek için tüm taşıma emniyet tertibatları tamamen takılmalıdır.

Su giriş hortumunun usulüne uygun olmayan şekilde bağlanması maddi hasarlara neden olabilir.

- ▶ Su giriş hortumundaki vidalar elle sıkılmalıdır.
- ▶ Su giriş hortumu mümkün olduğunca adaptör, uzatma, valf vb. gibi ilave bağlantı elemanları olmadan, doğrudan musluğa bağlanmalıdır.
- ▶ Musluğun iç çapının en az 17 mm olmasına dikkat edilmelidir.
- ▶ Musluk bağlantısındaki dişlinin uzunluğunun en az 10 mm olmasına dikkat edilmelidir.

Çok düşük veya çok yüksek su basıncı, cihaz fonksiyonunu olumsuz etkileyebilir.

- ▶ Su besleme sistemindeki su basıncının en az 100 kPa (1 bar) ve en fazla 1000 kPa (10 bar) olduğundan emin olunuz.
- ▶ Su basıncı maksimum değeri aşarsa, içme suyu bağlantısıyla cihazın hortum setinin arasına bir basınç düşürme valfi takılmalıdır.
- ▶ Cihaz basınçsız bir sıcak su hazırlama cihazının su karıştırma düzenine bağlanmamalıdır.

Değiştirilen veya hasarlı su hortumları, maddi hasarlara ve cihaz hasarlarına neden olabilir.

- ▶ Su hortumlarını asla bükmezsiniz, ezmezsiniz, değiştirmeyiniz veya kesmezsiniz.
- ▶ Sadece ürün ile birlikte teslim edilen su hortumlarını veya orijinal yedek hortumları kullanınız.
- ▶ Kullanılan su hortumlarını asla tekrar kullanmayınız.

Kirli veya çok sıcak suyla çalıştırmak maddi hasara ve cihazda hasara yol açabilir.

- ▶ Cihaz yalnızca soğuk şebeke suyu ile çalıştırılmalıdır.

Uygun olmayan temizleyiciler cihazın yüzeyine zarar verebilir.

- ▶ Keskin olan ve ovalama gerektiren temizlik malzemeleri kullanmayın.
- ▶ Yüksek oranda alkol içeren temizlik maddeleri kullanmayın.
- ▶ Sert ovma süngerleri veya bulaşık süngerleri kullanmayın.
- ▶ Cihaz sadece su ve yumuşak, nemli bir bezle temizlenmelidir.
- ▶ Cihazın deterjan kalıntısı, püskürtme artıkları veya diğer artıklarla temas etmesi halinde bunlar derhal temizlenmelidir.

3 Çevrenin korunması ve tasarruf

3.1 Ambalajı atığa verme

Ambalaj malzemeleri çevre dostudur ve geri dönüştürülebilir.

- ▶ Münferit parçalar türlerine göre ayrılarak imha edilmelidir.

3.2 Enerji ve kaynak tasarrufu

Aşağıdaki bilgilere uyarsanız, cihazınız daha az elektrik ve su tüketir.

Düşük sıcaklık ve uzun yıkama sürelerine sahip programlar ve maksimum doldurma miktarları kullanılmalıdır.

- ✓ Enerji tüketimi ve su tüketimi en verimli durumdadır.

Çamaşırların kirlilik derecesine göre deterjan dozajlanmalıdır.

- ✓ Hafif ile normal arasında kirlilik için daha az bir deterjan miktarı yeterlidir. Deterjan üreticisinin dozajlama önerisini dikkate alınız.

Hafif ve normal kirli çamaşırlarda yıkama sıcaklığı düşürülmelidir.

- ✓ Daha düşük sıcaklıklarda cihaz daha az enerji tüketir. Hafif ile normal arasında kirlilik için bakım etiketinin üzerinde bulunan sıcaklıktan düşük sıcaklıklar da yeterlidir.

Çamaşırlar işlem sonrasında kurutucuda kurutulacaksa maksimum sıkma devri ayarlanmalıdır.

- ✓ Nispeten daha kuru çamaşırlar kurutma sırasında program süresini kısaltır ve enerji tüketimini azaltır. Daha yüksek sıkma devrinde çamaşırlarda kalan nem azalır ve sıkma sesinin şiddeti artar.

Çamaşırlar ön yıkama olmadan yıkanmalıdır.

- ✓ Ön yıkama ile yıkama program süresini uzatır, enerji tüketimini ve su tüketimini artırır.

Cihaz bir miktar otomatiğine sahiptir.

- ✓ Miktar otomatiği su tüketimini ve program süresini tekstil ürünlerinin türüne ve dolun miktarına göre en uygun şekilde ayarlar.

Cihaz bir su sensörüne sahiptir.

- ✓ Su sensörü yıkama sırasında yıkama suyunun bulanıklık derecesini kontrol eder ve yıkama işlemlerinin süresini ve sayısını uygun şekilde ayarlar.

3.3 Enerji tasarrufu modu

Cihaz uzun süre kullanılmazsa, otomatik olarak enerji tasarrufu moduna geçer.

Cihaz yeniden kullanıldığında, enerji tasarrufu modu sonlandırılır.

Cihaz bir süre kullanılmadığında bekleme moduna geçer.

4 Kurma ve bağlama

4.1 Cihazın ambalajından çıkarılması

DİKKAT!

Tamburda kalan ve cihaz çalışırken orada olmaması gereken cisimler maddi hasarlara ve cihazda hasarlara neden olabilir.

- ▶ Çalıştırmadan önce bu cisimler ve birlikte teslim edilen tüm aksesuarlar tamburdan çıkarılmalıdır.

1. Ambalaj malzemesini ve koruyucu kılıfları cihazdan tamamen sökünüz.

→ "Ambalajı atığa verme", Sayfa 11

2. Cihazda görünür hasar olup olmadığını kontrol ediniz.
3. Kapak açılmalıdır.
4. Aksesuarları tamburdan çıkarınız.
5. Kapağı kapatınız.

4.2 Teslimat kapsamı

Ambalajından çıkardıktan sonra tüm parçalarda nakliyeden kaynaklanan hasarlar olup olmadığını ve parçaların eksiksiz olup olmadığını kontrol edin.

DİKKAT!

Eksik veya arızalı aksesuarla işletim, cihaz fonksiyonunu etkileyebilir veya maddi hasara ve cihaz hasarına neden olabilir.

- ▶ Cihaz eksik veya arızalı aksesuarla çalıştırılmamalıdır.
 - ▶ İlgili aksesuar, cihaz çalıştırılmadan önce değiştirilmelidir.
- "Aksesuar", Sayfa 31

Not: Cihaz fabrikada sorunsuz çalışma bakımından kontrol edilmiştir. Bu sırada, cihazda su izleri kalmış olabilir. İlk yıkamadan sonra bu lekeler kaybolur.

Teslimat kapsamı şunlardan oluşur:

- Çamaşır makinesi
- Birlikte teslim edilen belgeler
- Taşıma emniyet tertibatları
→ "Taşıma emniyet tertibatlarının çıkarılması", Sayfa 13
- Kapaklar
- Su giriş hortumu
→ "Su giriş hortumunun bağlanması", Sayfa 14

4.3 Cihazın kurulacağı yere ilişkin gereklilikler

⚠ UYARI

Elektrik çarpması tehlikesi!

Cihaz gerilim ileten parçalara sahiptir. Gerilim ileten parçalara temas etmek tehlikelidir.

- ▶ Cihaz kapak plakası olmadan çalıştırılmamalıdır.

⚠ UYARI

Yaralanma tehlikesi!

Cihaz bir taban üzerinde çalıştırılırken devrilebilir.

- ▶ Cihaz ayakları taban üzerinde çalıştırmadan önce üreticinin tutturma düzenekleriyle
→ Sayfa 31 sabitlenmelidir.

DİKKAT!

Cihazda kalan suyun donması cihaz hasarına yol açabilir.

- ▶ Cihaz donma tehlikesi olan yerlere veya açık alanlara kurulmamalı ve çalıştırılmamalıdır.

Cihaz 40 yatırıldığında kalan su dışarı akabilir ve maddi hasara neden olabilir.

- ▶ Cihazı dikkatli bir şekilde yatırınız.
- ▶ Cihazı dik olarak taşıyınız.

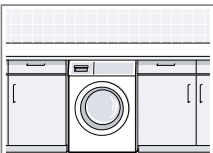
| Cihazın kurulacağı yer | Gereklilikler |
|--|--|
| <p>Taban</p>  | <p>Cihaz tutturma düzenekleriyle → Sayfa 31 sabitlenmelidir.</p> |
| <p>Ahşap giriş</p>  | <p>Cihazı zemine sıkıca vidalanmış suya dayanıklı ahşap bir plaka (en az 30 mm kalınlığında) üzerine kurunuz.</p> |
| <p>Mutfak tezgahı</p>  | <p>Cihazı yalnızca komşu dolaplara sıkıca bağlanmış kesintisiz bir çalışma tezgahı altına kurunuz. Gereklî niş genişliği: 60 cm.</p> |
| <p>Bir duvara</p>  | <p>Duvar ile ünite arasında herhangi bir şebeke kablosu veya hortum sıkışmamalıdır.</p> |

4.4 Taşıma emniyet tertibatlarının çıkarılması

Cihaz, taşıma için cihazın arka tarafından taşıma emniyet tertibatları ile emniyete alınır.

Not: Taşıma emniyet tertibatlarının cıvataları ve kovanlar gelecekteki taşıma işlemleri için muhafaza edilmelidir.

→ "Taşıma emniyet tertibatlarının takılması", Sayfa 60

1. Hortumları tutuculardan çekiniz.

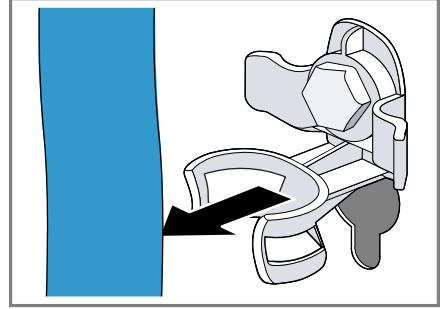

2. 4 taşıma emniyet tertibatının tüm cıvatalarını 13 numaralı cıvata anahtarı ile sökünüz ① ve çıkarınız ②.

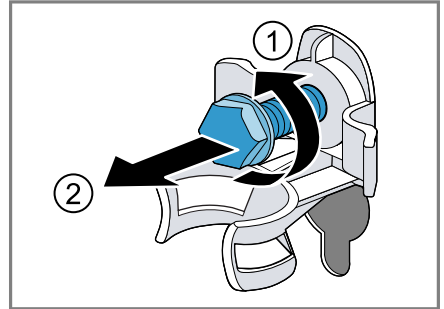

3. Şebeke bağlantı kablosunu tutucudan çıkarınız.

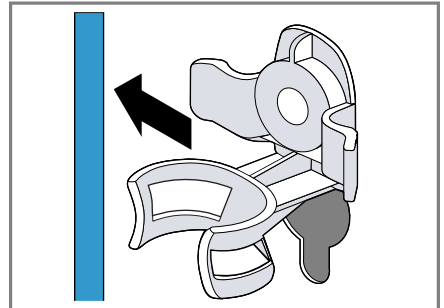

tr Kurma ve bağlama

4. 4 kovanı çıkarınız.

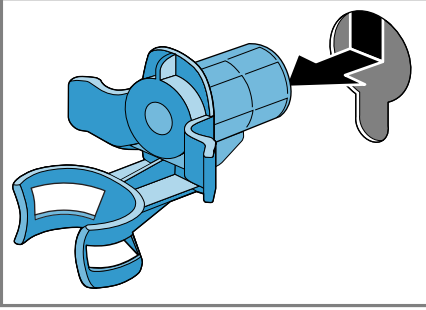

5. 4 muhafaza kapağını yerleştiriniz.

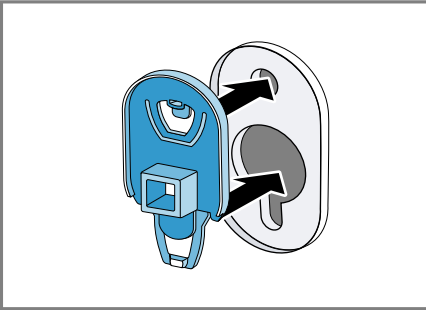

6. 4 muhafaza kapağını aşağı kaydırınız.

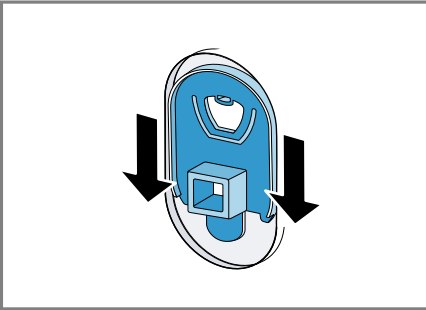

Not: Taşıma emniyet tertibatlarını taşımak üzere cihaza takmak için bu adımları tersten uygulayınız.

4.5 Cihazın bağlanması

Su giriş hortumunun bağlanması

1. Su giriş hortumunu cihaza bağlanmalıdır.

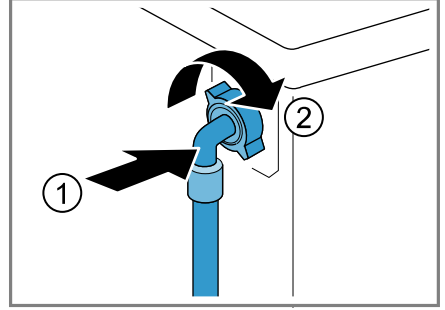

2. Su giriş hortumunu musluğa (26,4 mm = 3/4") bağlanmalıdır.

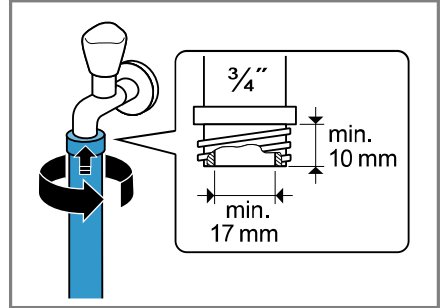

3. Musluk dikkatlice açılmalı ve bağlantı yerlerinin sızdırmazlığı kontrol edilmelidir.

Su tahliyesi bağlantı türleri

Bu bilgiler cihazı su tahliyesine bağlamanız için yardımcı olur.

DİKKAT!

Boşaltma sırasında su çıkış hortumu basınç altındadır ve bağlı olduğu yerden çıkabilir.

► Su çıkış hortumunu istenmeyen çıkmaya karşı emniyete alınmalıdır.

Not: Pompalama yüksekliklerine dikkat ediniz. Maksimum pompalama yüksekliği 100 cm'dir.

Sifon

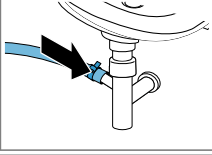

Bağlantı yerlerini bir hortum kelepçesiyle (24-40 mm) emniyete alınız.

Lavabo

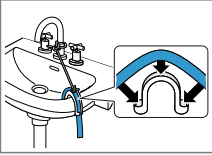

Su çıkış hortumu bir manifold → Sayfa 31 ile sabitlenmeli ve emniyete alınmalıdır.

Lastik manşonlu plastik boru veya su akış kanalı

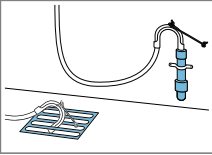

Su çıkış hortumu bir manifold → Sayfa 31 ile sabitlenmeli ve emniyete alınmalıdır.

Cihazın elektrik bağlantısının yapılması

Not: Bu cihaz için elektrik tesisatınız, yerel yasal gerekliliklere ve güvenlik düzenlemelerine uygun olmalı ve bir hatalı akım koruma şalteri içermelidir.

1. Cihazın elektrik kablosunun elektrik fişini cihazın yakınındaki bir prize takınız.

Cihazın bağlantı verilerini Teknik özellikler → Sayfa 63 altında bulabilirsiniz.

2. Elektrik fişinin sıkı bir şekilde oturduğunu kontrol ediniz.

4.6 Cihazın doğru konumlandırılması

Ses ve titreşimleri azaltmak için ve cihazın yerinden hareket etmesini önlemek için cihazı doğru konumlandırınız.

1. Kontra somunları 17 numara civata anahtarları ile saat yönünde gevşetiniz.

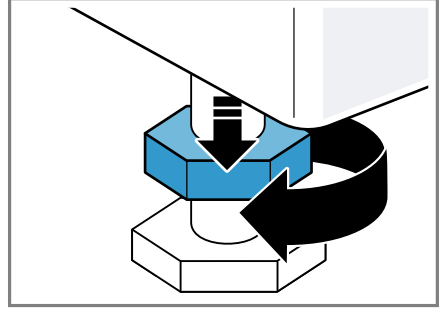

2. Cihazı doğru konumlandırmak için cihaz ayakları döndürülmelidir. Hizalama bir su terazisiyle kontrol edilmelidir.

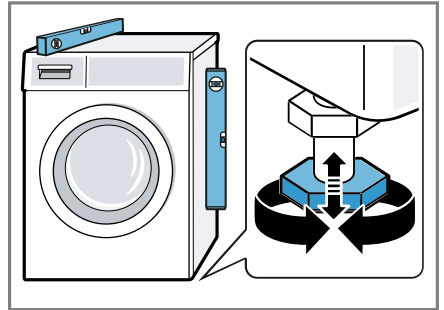

Cihazın tüm ayakları sağlam şekilde zemin üzerinde durmalıdır.

tr Kurma ve bağlama

3. Kontra somunları 17 numara civata anahtarıyla elle cihaz gövdesine takıp sıkınız.

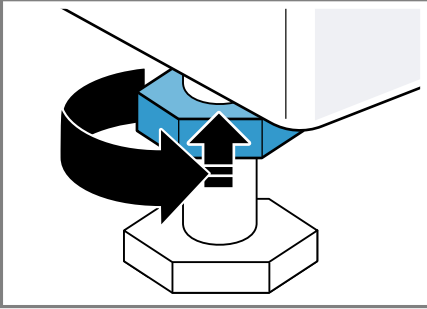

Bu sırada cihaz ayağını sabit tutunuz ve yüksekliği değiştirmeyiniz.

5 Cihazı tanıma

5.1 Cihaz

Bu bölümde, cihazınızın parçalarını tanıtan bir genel görünüm verilmektedir.

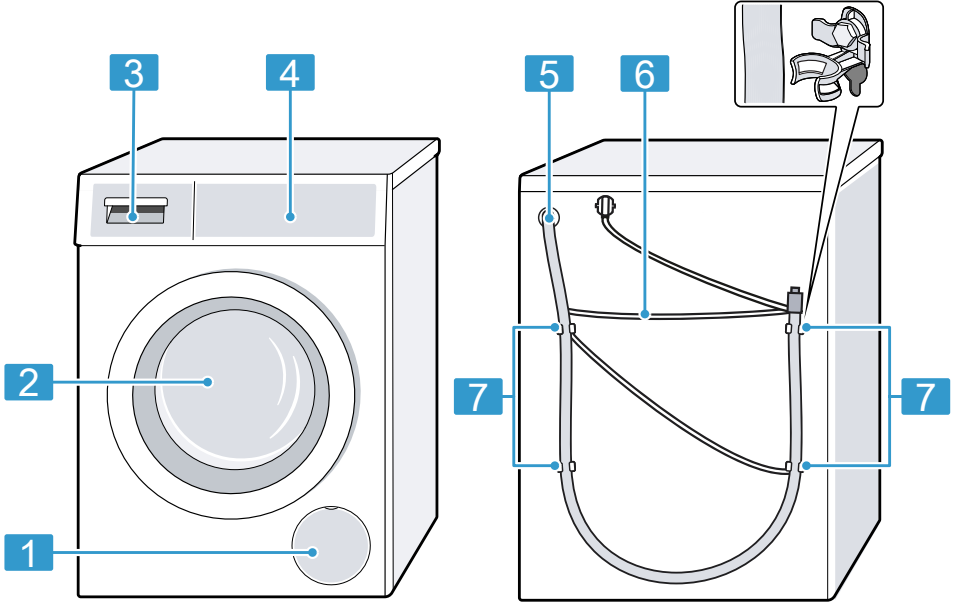

Cihaz tipine bağlı olarak resimde bazı detaylar farklı olabilir, örn. renk ve biçim.

1 Pis su pompasının bakım kapağı → Sayfa 44

2 Kapak

3 Deterjan çekmecesini → Sayfa 17

4 Kumanda paneli → Sayfa 18

5 Su çıkış hortumu → Sayfa 14

6 Şebeke bağlantı kablosu → Sayfa 15

7 Taşıma emniyet tertibatları → Sayfa 13

5.2 Deterjan çekmecesini

Not: Üreticinin kullanım ve deterjan ve bakım maddesi dozajlama ile ilgili verdiği bilgileri ve program açıklamasındaki bilgileri dikkate alınız.

→ "Programlar", Sayfa 27

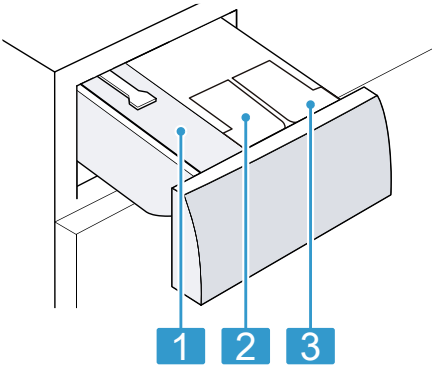

- | | |
|---|--|
| 1 | Manuel dozajlama bölümü |
| 2 | ⊗/ ∅: Yumuşatıcı veya sıvı deterjan için dozaj ayarlama kabı |
| 3 | ∅: Sıvı deterjan için dozajlama kabı |

5.3 Kumanda paneli

Kumanda alanı üzerinden cihazınızın tüm fonksiyonlarını ayarlayabilir ve işletim durumu ile ilgili bilgiler alabilirsiniz.

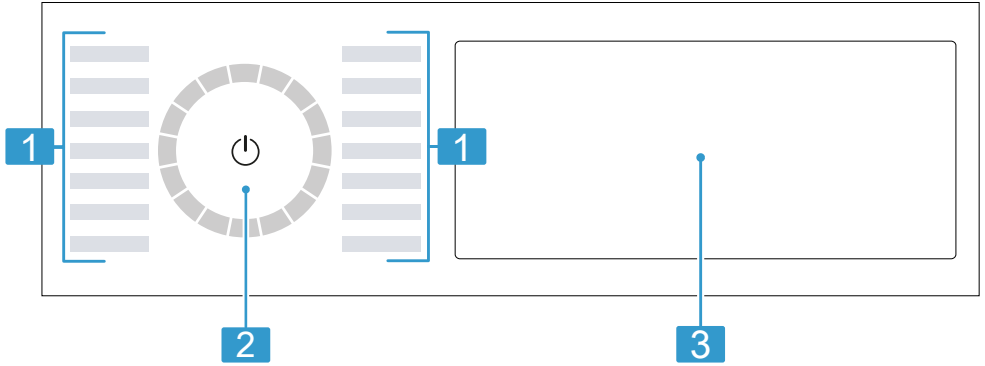

- | | |
|---|----------------------------------|
| 1 | Programlar → Sayfa 27 |
| 2 | Program seçme düğmesi → Sayfa 32 |
| 3 | Tuşlar ve Ekran → Sayfa 21 |

5.4 Kumanda mantığı

Ekranın bazı alanları tuş görevindedir ve dokunmaya duyarlıdır. Bu tuşlara basarak ayarları etkinleştirebilir, devre

dışı bırakabilir veya değiştirebilirsiniz. Etkinleştirilen ayarlar ekranda parlak biçimde vurgulanır.

DİKKAT!

Ekranın sert hareketlere maruz kalması hasarlara neden olabilir.

- ▶ Ekran üzerine fazla baskı uygulanmamalıdır.
- ▶ Sivri veya keskin nesnelere ekrana bastırılmamalıdır.

Ek tuşların gösterilmesi veya gizlenmesi

Bazı tuşlar ekran görünümünü azaltmak adına gizlenmiştir. Bu ek tuşlar ekranda görüldüğünde, ilgili ayarları etkinleştirebilir veya devre dışı bırakabilirsiniz.

1. Ek tuşları görüntülemek için **Ekstra** üzerine kısa süreli basınız.

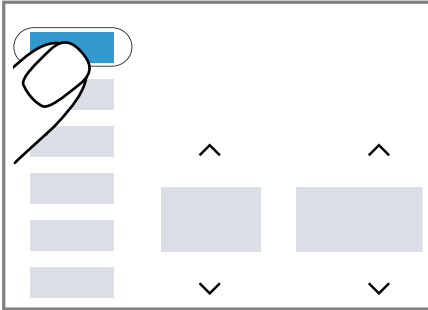

- ✓ Ekranda tüm ek tuşlar görünür.

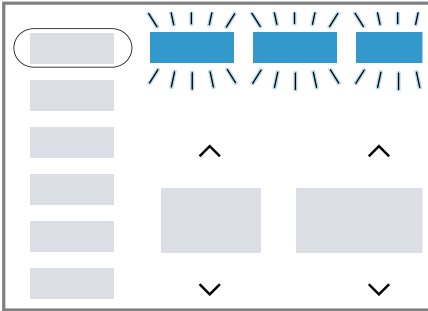

2. Ek tuşları gizlemek için **Ekstra** üzerine tekrar kısa süreli basınız.

Ek tuşların görünümünün uyarlanması

Ek olarak gösterilen tuşları ihtiyacınıza göre uyarlayabilir ve sık kullandığınız ayarları kalıcı olarak görüntüleyebilirsiniz.

1. Yakl. 3 saniye boyunca **Ekstra** seçeneğine basınız.

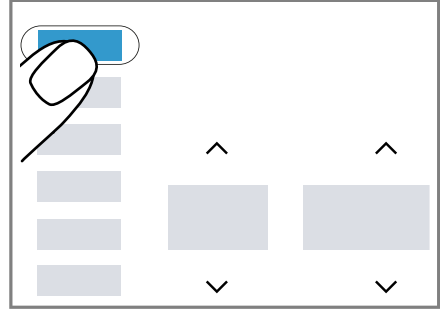

- ✓ Ekranda ek tuşlar yanıp söner.
- 2. Her bir tuşa kısa süreli basınız.

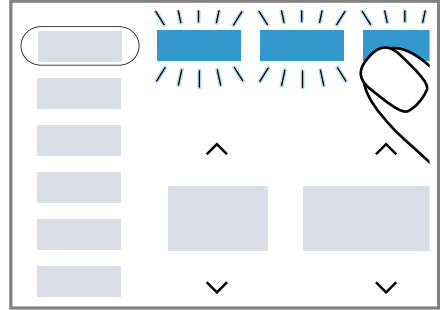

- ✓ Uyarlanan tuşlar sürekli yanar.
- 3. Değişikliği kaydetmek için **Ekstra** üzerine kısa süreli basınız.
- ✓ Uyarlanan tuşlar ekranda sürekli görüntülenir.

Ayar değerlerinin değiştirilmesi

Belirli ayarları etkinleştirirseniz, ekranda seçim düğmeleri görüntülenir ve ayar değerini değiştirebilirsiniz.

- ▶ Seçim tuşlarına → Sayfa 24 basılmalıdır.

Ekranda ayar değeri görünür.

6 İlk Kullanım öncesi

Cihazı kullanım için hazırlayın.

6.1 Boş yıkama işleminin başlatılması

Cihazınız fabrikadan çıkmadan önce detaylı bir kontrolden geçmiştir. Olası su kalıntılarını gidermek için ilk kullanımda çamaşırsız yıkama işlemi gerçekleştiriniz.

1.  üzerine basın.

Açma işlemi birkaç saniye sürer.

2. **Pamuklu 90°C** programını ayarlayınız veya Home Connect uygulamasındaki tambur temizleme programını seçiniz.

3. Kapağı kapatınız.

4. Deterjan bölmesi dışarı çekilmelidir.

5. Manuel dozaj bölmesine ağartıcı toz deterjan doldurunuz.

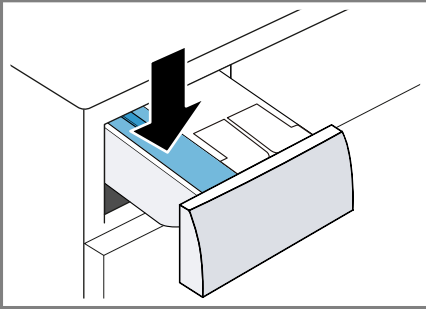

Köpük oluşumunu önlemek için, hafif kirlerde deterjan üreticisinin önerdiği deterjan miktarının yarısını kullanınız. Yünlü veya hassas çamaşır deterjanı kullanmayınız.

6. Deterjan bölmesi içeri itilmelidir.

7. Programı başlatmak için  üzerine basılmalıdır.

- ✓ Kalan program süresi ekranda görüntülenir.
- ✓ Program sonundan sonra ekranda şu görüntülenir: **End.**
- 8. İlk yıkama döngüsünü başlatınız veya  tuşuna basınız. Cihaz bekleme moduna getirilmelidir.
→ "Temel Kullanım", Sayfa 32

7 Ekran

Ekranında güncel ayar değerlerini, seçim olanaklarını veya uyarı metinlerini görebilirsiniz.



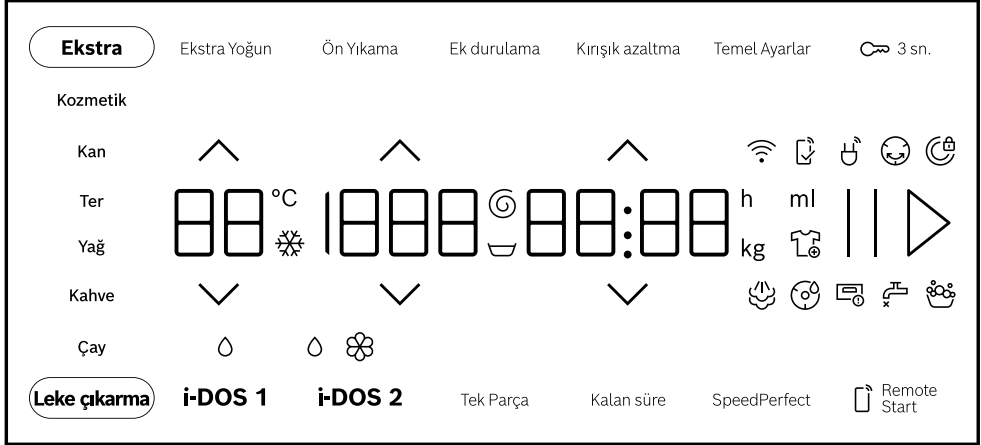



Not: Yazılım güncellemeleri ile yeni fonksiyonlar kullanılabilir hale gelebilir. Bir yazılım güncellemesi mevcut olduğundan ayrıntılı bilgiyi Home Connect uygulamasında bulabilirsiniz.





Örnek ekran göstergesi

| Gösterge | Adlandırma | Açıklama |
|-------------------|---|--|
| 0:40 ¹ | Program süresi / Programın kalan süresi | Tahmini program süresi veya programın saat ve dakika olarak kalan süresi. |
| 10 h ¹ | Program bitiş zamanı | → "Tuşlar", Sayfa 25 |
| 10,0 ¹ | Dolum miktarı önerisi | Ayarlanan program için kg cinsinden maksimum dolun miktarı. |
| ☒ - 1400 ☉ | Sıkma devir sayısı | Dev/dak cinsinden ayarlanan sıkma devir sayısı. → "Tuşlar", Sayfa 25 0: Son sıkma yok, sadece boşaltma ☒: Suda bekletme, boşaltma yok |
| ☼ - 90 | Sıcaklık | °C cinsinden ayarlanan sıcaklık. → "Tuşlar", Sayfa 25 ☼ (soğuk) |
| End | Program sonu | Program durumu |
| ☁ | Buharlama | Program durumu |

¹ Örnek

| Gösterge | Adlandırma | Açıklama |
|---|--|--|
| Kan | Kan | Leke türü etkinleştirildi. |
| Kahve | Kahve | Leke türü etkinleştirildi. |
| Kozmetik | Kozmetik | Leke türü etkinleştirildi. |
| Ter | Ter | Leke türü etkinleştirildi. |
| Yağ | Yağ | Leke türü etkinleştirildi. |
| Çay | Çay | Leke türü etkinleştirildi. |
|  | Tambur temizleme hatırlatması | yanıp sönüyor: Tambur kirli. Tamburun ve pis su haznesinin temizliği ve bakımı için Pamuklu 90°C programını yürütünüz. → "Tamburun temizlenmesi", Sayfa 42 |
|  | Wi-Fi | <ul style="list-style-type: none"> ■ yanar: Cihaz ev ağıyla bağlantı kurdu. ■ yanıp söner: Cihaz ev ağıyla bağlantı kurmaya çalışıyor. → "Home Connect ", Sayfa 37 |
|  | Sıvı deterjan için dozaj ayarlama kabı | <ul style="list-style-type: none"> ■ yanar: Sıvı deterjan için akıllı dozaj sistemi etkinleştirildi. ■ yanıp söner: Dozaj ayarlama kabının minimum dolum seviyesinin altında kalındı. → "Akıllı Dozaj Sistemi", Sayfa 35 |
|  | Sıvı deterjan veya yumuşatıcı için dozaj ayarlama haznesi. | <ul style="list-style-type: none"> ■ yanar: Sıvı deterjan veya yumuşatıcı için akıllı dozaj sistemi etkinleştirildi. ■ yanıp sönüyor: Dozajlama haznesinin minimum dolum seviyesinin altında kalındı. → "Akıllı Dozaj Sistemi", Sayfa 35 |
|  | | (Sıvı deterjan) |
|  | | (Yumuşatıcı) |
| 50 ml ¹ | Temel dozajlama miktarı | Deterjan veya yumuşatıcı için temel dozajlama miktarı. → "Temel dozajlama miktarı", Sayfa 37 |
|  | Köpük tespiti | Cihaz çok fazla köpük tespit etti. |

¹ Örnek













| Gösterge | Adlandırma | Açıklama |
|--|----------------------|---|
|  | Kapak | <ul style="list-style-type: none"> ■ yanıyor: Kapak kilitli. <ul style="list-style-type: none"> - Çamaşır ilave edebilmek için kapak kilidi açılabilir. → "<i>Çamaşırın ilave edilmesi</i>", <i>Sayfa 34</i> - Kapağı açmak için, programı iptal edebilirsiniz. → "<i>Programın iptal edilmesi</i>", <i>Sayfa 34</i> ■ yanıp sönüyor: Kapak kapalı değildir. |
|  | Musluk | <ul style="list-style-type: none"> ■ Su basıncı yok. ■ Su basıncı çok düşük. |
|  | Deterjan çekmecesini | Deterjan çekmecesini yerine tamamen oturmamış. |
| E:35 / -10 ¹ | Hata | Hata kodu, hata göstergesi, sinyal. |
| ¹ Örnek | | |

8 Tuşlar

Not: Yazılım güncellemeleri ile yeni fonksiyonlar kullanılabilir hale gelebilir. Bir yazılım güncellemesi mevcut olduğundan ayrıntılı bilgiyi Home Connect uygulamasında bulabilirsiniz.

Bazı tuşlar ekran görünümünü azaltmak adına gizlenmiştir. Bu ek tuşları ekranda görüntüleyebilirsiniz. → "Ek tuşların gösterilmesi veya gizlenmesi", Sayfa 19
Program ayarlarına yönelik seçim, ayarlanan programa bağlıdır.

| Tuş | Seçim | daha fazla bilgi |
|--------------|--|---|
| II ▷ | <ul style="list-style-type: none"> ■ başlat ■ iptal ■ duraklat | Programı başlatılması, iptal edilmesi veya duraklatılması. Ekranda II görüntülendiğinde, programı duraklatabilirsiniz. Ekranda ▷ görüntülendiğinde, programı başlatabilirsiniz. |
| ∧ ∨ | Çoklu seçim | Bir ayarı değiştirmek için seçim düğmesi ∧ veya ∨ üzerine, ekranda istenen ayar görüntülenene kadar basınız. |
| SpeedPerfect | <ul style="list-style-type: none"> ■ etkinleştir ■ devre dışı bırak | Kısaltılmış program süresi etkinleştirilmeli veya devre dışı bırakılmalıdır. Not: Enerji tüketimi artar. Yıkama sonucu bu durumdan etkilenmez. |
| Ekstra Yoğun | <ul style="list-style-type: none"> ■ etkinleştirme ■ devre dışı bırakma | Daha uzun sürede yıkamayı etkinleştirme veya devre dışı bırakma. Program süresi 30 dakikaya kadar uzatılır. Çok kirli çamaşırlar için uygundur. |
| Leke çıkarma | Çoklu seçim | Leke türünü seçme. Sıcaklık, tambur hareketi ve suda bekletme süresi leke türüne göre uygun hale getirilir. |
| i-DOS 1 | <ul style="list-style-type: none"> ■ etkinleştirme ■ devre dışı bırakma ■ Temel dozajlama miktarı | Tuşa kısa süreli bastığınızda sıvı deterjan ◊ için akıllı dozaj sistemi etkinleştirilir veya devre dışı bırakılır. Tuşa yakl. 3 saniye bastığınızda, temel dozajlama miktarını ayarlayabilirsiniz. → "Akıllı Dozaj Sistemi", Sayfa 35 |



| Tuş | Seçim | daha fazla bilgi |
|--|--|--|
| i-DOS 2 | <ul style="list-style-type: none"> ■ etkinleştirme ■ devre dışı bırakma ■ Dozaj ayarlama kabının içeriği ■ Temel dozajlama miktarı | <p>Tuşa kısa süreli bastığınızda yumuşatıcı  veya sıvı deterjan  için akıllı dozaj sistemi etkinleştirilir veya devre dışı bırakılır.</p> <p>Tuşa yakl. 3 saniye bastığınızda dozaj ayarlama kabının içeriğini belirleyebilir veya temel dozajlama miktarını ayarlayabilirsiniz.</p> <p>→ "Akıllı Dozaj Sistemi", Sayfa 35</p> |
| Kalan süre | 24 saate kadar | <p>Program bitiş zamanını ayarlayınız. Program süresi zaten ayarlanan saat süresine dahildir.</p> <p>Program başladıktan sonra program süresi görüntülenir.</p> <p>Not: Ekranda istediğiniz ayar gösterilene kadar  veya  üzerine basınız.</p> |
|  |  - 90 | Sıcaklığı ayarlayınız. °C cinsinden ayarlanan sıcaklık. |
|  |  - 1400 | Sıkma devir sayısını ayarlama veya  (suda bekletmeyi) devre dışı bırakma. Dev/dak cinsinden ayarlanan sıkma devir sayısı.  seçimiyle yıkama işleminin sonunda su boşaltılmaz ve sıkma devre dışı bırakılır. Çamaşırlar yıkama suyunun içinde kalır. |
|  (açma kapama şalteri) | <ul style="list-style-type: none"> ■ açma ■ Bekleme / Standby | Cihaz açılmalı ve bekleme / Standby durumuna getirilmelidir. |
|  Remote Start | <ul style="list-style-type: none"> ■ etkinleştir ■ devre dışı bırak ■ Home Connect menüsünü açma | → "Uzaktan çalıştırma", Sayfa 39 |
|  3 sn. | <ul style="list-style-type: none"> ■ etkinleştir ■ devre dışı bırak | → "Çocuk kilidi", Sayfa 35 |
| Temel Ayarlar | Çoklu seçim | → "Temel ayarlar", Sayfa 41 |

| Tuş | Seçim | daha fazla bilgi |
|-------------|---|--|
| Ekstra | <ul style="list-style-type: none"> ■ Ek tuşların gösterilmesi veya gizlenmesi ■ Ek tuşların görünümünün uyarlanması | <ul style="list-style-type: none"> ■ Tuşa kısa süreli bastığınızda, ek tuşları görüntüleyebilir veya gizleyebilirsiniz. → "Ek tuşların gösterilmesi veya gizlenmesi", Sayfa 19 ■ Tuşa yakl. 3 saniye bastığınızda, ek tuşları uyarlayabilirsiniz. → "Ek tuşların görünümünün uyarlanması", Sayfa 19 |
| Tek Parça | <ul style="list-style-type: none"> ■ etkinleştir ■ devre dışı bırak | <p>Ufak yüklerde hassas veya dayanıklı kumaşları yıkayınız. Program süresi kısalmır ve su/enerji tüketimi yüke uyarlanır.</p> <p>Not: Ayarı etkinleştirirseniz, programın maksimum yük miktarı 0,5 kg'a düşürülür.</p> |
| Ön Yıkama | <ul style="list-style-type: none"> ■ etkinleştirme ■ devre dışı bırakma | <p>Ön yıkamayı etkinleştirme veya devre dışı bırakma, örn. çok kirli çamaşırları yıkamak için.</p> <p>Not: Akıllı dozaj sistemi etkinleştirildiğinde deterjan otomatik olarak ön yıkama ve ana yıkama için dozajlanır. Akıllı dozaj sistemi devre dışı bırakıldığında deterjanı ön yıkama için doğrudan tamburun içine koyunuz.</p> |
| Ek durulama | <ul style="list-style-type: none"> ■ etkinleştir ■ etkinliğini kaldır | <p>Ek bir durulamayı etkinleştirme veya devre dışı bırakma. Çok hassas ciltlerde veya suyun çok yumuşak olduğu bölgelerde tavsiye edilir.</p> |

9 Programlar



Notlar

- Çamaşırlardaki bakım etiketleri size program seçimiyle ilgili ilave bilgiler verir.
- Yazılım güncellemeleri ile yeni fonksiyonlar kullanılabilir hale gelebilir.
Bir yazılım güncellemesi mevcut olduğundan ayrıntılı bilgiyi Home Connect uygulamasında bulabilirsiniz.

| Program | Açıklama | azami dolum miktarı (kg) |
|-------------|---|--------------------------|
| Pamuklu | Pamuk, keten veya karışık dokulardan dayanıklı tekstil ürünlerini yıkama. SpeedPerfect etkinleştirildiğinde normal kirli çamaşırlar için kısaltılmış program olarak da uygundur. Program ayarı: <ul style="list-style-type: none"> ■ azami 90 °C ■ azami 1400 dev/dak | 10,0 5,0 ¹ |
| Eko 40-60 | Pamuk, keten ve karışık dokulu tekstil ürünlerini yıkama. Not: Bakım sembolüne göre 40 °C'de  veya azami 60 °C'de  yıkanabilen tekstil ürünleri, birlikte yıkanabilir. Yıkama etkisi, yasal gerekliliklere göre, mümkün olan en iyi yıkama etkisi sınıfına uygundur. Bu program için, mümkün olan en iyi yıkama etkisiyle optimum enerji verimliliğini elde etmek için yıkama sıcaklığı, yüke bağlı olarak otomatik olarak ayarlanır. Yıkama sıcaklığı değiştirilemez. Program ayarı: <ul style="list-style-type: none"> ■ maks. - °C ■ azami 1400 dev/dak Not: Bu programda sıcaklık ayarlanamaz ve otomatik olarak belirlenir. <ul style="list-style-type: none"> ■ maks. - °C ■ azami 1400 dev/dak | 10,0 |
| Sentetikler | Sentetik ve karışık dokulu tekstil ürünlerini yıkama. Program ayarı: <ul style="list-style-type: none"> ■ maks. 60 °C ■ maks. 1400 dev/dak | 4,0 |
| Mix | Pamuk, keten, sentetik ve karışık dokulu tekstil ürünlerini yıkama. Az kirli çamaşırlar için uygundur. | 4,0 |

¹ SpeedPerfect etkinleştirildi

² Yıkama mümkün değil

| Program | Açıklama | azami dolum miktarı (kg) |
|--|--|--------------------------|
| | Program ayarı: ■ maks. 60 °C ■ maks. 1400 dev/dak | |
| Narin/İpek | İpek, viskon ve sentetik hassas, yıkanabilir tekstil ürünlerini yıkama. Hassas çamaşırlar veya ipekler için uygun deterjan kullanınız. Not: Çok hassas tekstil ürünlerini veya kancalı, halkalı veya demirli tekstil ürünlerini yıkama filesiyle yıkayınız. Program ayarı: ■ maks. 40 °C ■ maks. 800 dev/dak | 2,0 |
|  Yünlüler Elde | Elde ve makinede yıkanabilen, yün veya yün içeren malzemeden tekstil ürünlerini yıkama. Tambur, çamaşırların çekmesini önlemek için son derece narin ve uzun aralıklarla hareket eder. Yün için uygun deterjan kullanınız. Program ayarı: ■ maks. 40 °C ■ maks. 800 dev/dak | 2,0 |
| Durulama | İlave sıkmalı durulama ve su boşaltma. Program ayarı: Maks. 1400 dev/dak | - |
| Sıkma/Boşaltma | Sıkma ve su boşaltma. Sadece su boşaltma için 0 etkinleştirilmelidir. Çamaşırlar sıkılmaz. Program ayarı: Maks. 1400 dev/dak | - |
|  Ek programlar | Diğer programları doğrudan Home Connect uygulaması üzerinden seçiniz. Programların açıklamasını Home Connect uygulamasında bulabilirsiniz. Not: Cihazınız ev ağına bağlı olmalı ve Home Connect uygulamanızda kayıtlı olmalıdır. → "Home Connect", Sayfa 37 | - |
| AllergyPlus | Pamuk, keten veya karışık dokulardan dayanıklı tekstil ürünlerini yıkama. Alerjikler ve yüksek hijyenik gereksinimler için uygundur. | 6,5 |
| ¹ | SpeedPerfect etkinleştirildi | |
| ² | Yıkama mümkün değil | |

| Program | Açıklama | azami dolum miktarı (kg) |
|---|--|--------------------------|
| | <p>Not: Ayarlanan sıcaklığa ulaşıldıktan sonra bu sıcaklık tüm yıkama süreci boyunca korunur.</p> <p>Program ayarı:</p> <ul style="list-style-type: none"> ■ maks. 60 °C ■ maks. 1400 dev/dak | |
| Steam  | <p>Gömler, tişörtler ve pamuk, keten ve karışık dokulu tekstil ürünleri için uygundur.</p> <p>Program sonunda kumaşların daha kolay asılabilmesi veya ütülenebilmesi için, su buharıyla kuru kumaşları ısıtma ve buharlama programı.</p> <p>Programın maksimum yükü beş gömlek veya beş tişörttür.</p> <p>Yalnızca bir çamaşırı buharlamak istiyorsanız SpeedPerfect etkinleştiriniz.</p> <p>Notlar</p> <ul style="list-style-type: none"> ■ Program sonunda sıcak ve buharlı kumaşları hemen asınız veya kumaşları ütüleyiniz. ■ Kumaşlar yıkanmaz veya temizlenmez. Deterjan veya bakım ürünleri kullanmayınız. ■ Buhar sıcaktır ve belirli dokuma veya kumaş türlerine zarar verebilir. <p>Bu nedenle program, Outdoor kumaşlar veya kazak gibi ipek ve yünden yapılmış tekstiller için uygun değildir.</p> | - ² |
| Otomatik 40°C | <p>Pamuk, sentetik veya karışık dokulardan dayanıklı tekstil ürünlerini yıkama.</p> <p>Kirlilik derecesi ve tekstil ürünlerinin türü otomatik algılanır. Yıkama işlemi uygun hale getirilir.</p> <p>Not: Bu programda sıcaklık ve sıkma devir sayısı ayarlanamaz ve otomatik olarak belirlenir.</p> <p>Sıcaklık maksimum 40 °C'dir.</p> <p>Sıkma devir sayısı maksimum 1400 dev/dak'dır.</p> | 6,0 |
| Yorgan | <p>Kuş tüyü dolgulu veya sentetik elyaf dolgulu yastıkları, yorganları yıkama.</p> <p>Büyük parçaları tek başına yıkayınız.</p> <p>Kuş tüyü veya hassas çamaşırlar için uygun deterjan kullanınız.</p> <p>Dozajı tasarruflu ayarlayınız.</p> <p>Yumuşatıcı kullanmayınız.</p> | 2,5 |

¹ SpeedPerfect etkinleştirildi

² Yıkama mümkün değil

| Program | Açıklama | azami dolum miktarı (kg) |
|--------------------|--|--------------------------|
| | <p>Not: Aşırı köpük oluşumunu önlemek için çamaşırı yıkama işleminden önce sıkıştırınız veya çamaşırlardaki havayı çıkarınız.</p> <p>Program ayarı:</p> <ul style="list-style-type: none"> ■ maks. 60 °C ■ maks. 1200 dev/dak | |
| Süper kısa 15'/30' | <p>Pamuk, sentetik ve karışık dokulu tekstil ürünlerini yıkama.</p> <p>Hafif kirli ve az miktarda çamaşır için kısa program. Program süresi yakl. 30 dakikadır.</p> <p>Program süresini 15 dakikaya indirmek istiyorsanız SpeedPerfect etkinleştirilmelidir. Maksimum dolum miktarı 2,0 kg'a iner.</p> <p>Program ayarı:</p> <ul style="list-style-type: none"> ■ maks. 40 °C ■ maks. 1200 dev/dak | 4,0 2,0 ¹ |
| ¹ | SpeedPerfect etkinleştirildi | |
| ² | Yıkama mümkün değil | |

10 Aksesuar

Orijinal aksesuarlar kullanınız. Bunlar cihazınıza özel tasarlanmıştır.

Not: Bazı aksesuarlar diğer renklerde mevcuttur.

→ "Müşteri hizmetleri", Sayfa 61 ile iletişime geçiniz.

| | Kullanımı | Sipariş numarası |
|--------------------------------|---|------------------|
| Su giriş hortumu uzatması | Soğuk su veya Aquastop su giriş hortumunu uzatma (2,50 m). | WMZ2381 |
| Tutucu parçalar | Cihazın sabitlik durumunu iyileştirme. | WMZ2200 |
| Manifold | Su çıkış hortumunu sabitleme. | 00655300 |
| Platform | Cihaz daha kolay doldurma ve boşaltma için daha yükseğe yerleştirilmelidir. | WMZPW20W |
| Çamaşır makinesi temizleyicisi | Cihazın iç kısmının bakımı için temizleme maddeleri. | 00311929 |

11 Çamaşırlar

11.1 Çamaşırların hazırlanması

DİKKAT!

Çamaşırlarda unutulmuş cisimler çamaşırlara ve tambura hasar verebilir.

- ▶ Çalıştırmadan önce çamaşırların ceplerindeki tüm cisimler boşaltılmalıdır.

Not

Çamaşırlarınızı hazırlarken, cihazı ve tekstil ürünlerini korursunuz.

- Kumların ve çamur lekесinin fırçalanması

- Bakım etiketlerini dikkate alarak çamaşırları renklerine ve tekstil ürünlerine göre ayırınız
- Fermuarlar, cırt cırtlar, kancalar ve halkalar kapatılmalıdır
- Kumaş kemerleri, kumaş şeritleri ve kordonları birbirine bağlayınız
- Perde tutucuları ve kurşun bantlar çıkarılmalıdır
- küçük veya hassas çamaşırları çamaşır filesinde yıkayınız
- büyük ve küçük çamaşırlar birlikte yıkanmalıdır
- Taze lekeli çamaşırları hemen yıkayınız
- Kurumuş lekeli çamaşırlara ön işlem uygulayınız ve birkaç kez yıkayınız
- Çamaşırları birbirinden ayrılmış biçimde tambura yerleştiriniz

12 Deterjan ve bakım maddesi

Kullanım ve dozajlamayla ilgili üretici bilgilerini ambalajın üzerinde bulabilirsiniz.

Notlar

- Sıvı deterjanlar kullanılırken, arasında sadece kendiliğinden akan sıvı deterjanlar kullanılmalıdır
- farklı sıvı deterjanlar birbirine karıştırılmamalıdır
- deterjan ve yumuşatıcı birbirine karıştırılmamalıdır
- kombine ve çok yoğunlaştırılmış ürünler kullanılmamalıdır
- çözücü içeren, yakıcı veya gaz bırakan maddeler kullanmayınız
- Boyalar tasarruflu kullanılmalıdır; tuz, paslanmaz çeliğe zarar verebilir
- cihaz içinde boya çıkarıcı kullanılmamalıdır
- Akıllı dozajlama sistemi için dozaj ayarlama haznesine sirke doldurmayınız → Sayfa 36

13 Temel Kullanım

13.1 Cihazın açılması

Not: Cihaz elektrikğe bağlandıktan sonra ilk kez açıldığında açılış işlemi bir dakika kadar sürer.

Gereklilik: Cihaz usulüne uygun şekilde kuruldu ve bağlandı.
→ "Kurma ve bağlama", Sayfa 12

▶  üzerine basın.

Açma işlemi birkaç saniye sürer.

✓ Duyulur bir fonksiyon testi yapılır.

Not: Tambur aydınlatması otomatik olarak kapanır.

13.2 Programın ayarlanması

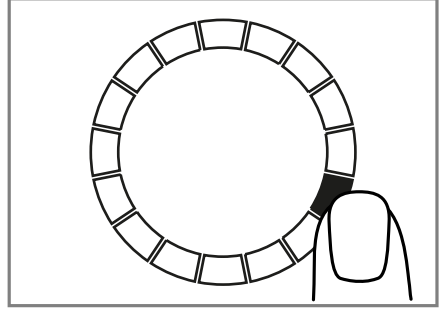

1. İstenen program üzerine basınız.
→ "Programlar", Sayfa 27



- ✓ Ekranda program ayarları görüntülenir.
2. İsteğe bağlı olarak, program ayarları uyarlanmalıdır.
→ "Program ayarlarının uygun hale getirilmesi", Sayfa 33

Diğer programların ayarlanması

Gereklilik: Home Connect ayarlanmıştır.
→ "Home Connect kurulumunu yap", Sayfa 38

1.  **Ek programlar** programını ayarlayınız.
 **Remote Start** yanıp söner.
2.  **Remote Start** tuşuna basınız.
Home Connect uygulaması, seçilebilir programları görüntüler.
3. Home Connect uygulamasında bir program ayarlanmalıdır.
4. İsteğe bağlı olarak, program ayarları uyarlanmalıdır.
→ "Program ayarlarının uygun hale getirilmesi", Sayfa 33
5. Program başlatılmalıdır.
→ "Programın başlatılması", Sayfa 33

13.3 Program ayarlarının uygun hale getirilmesi

Gereklilik: Bir program ayarlandı.
→ "Programın ayarlanması", Sayfa 32

- ▶ Program ayarları uygun hale getirilmelidir.
→ "Tuşlar", Sayfa 24
- Kumanda mantığı → Sayfa 18
konusuyla ilgili bilgileri dikkate alınız.

Notlar

- Program ayarları program için kalıcı olarak kaydedilmez.
- Akıllı dozaj sistemini etkinleştirdiğinizde veya devre dışı bıraktığınızda ayar kaydedilir.

13.4 Çamaşırların yerleştirilmesi

Not: Kırıksıklık oluşumunu önlemek için programın maksimum dolum miktarını dikkate alınız.
→ "Programlar", Sayfa 27

Gereklilikler

- Çamaşırlar hazırlanmış ve sınıflandırılmıştır.
→ "Çamaşırlar", Sayfa 31
 - Tambur boş.
1. Kapak açılmalıdır.
 2. Çamaşırları tamburun içine yerleştiriniz.
 3. Kapağı kapatınız.
Çamaşırların kapağa sıkışmadığından emin olunuz.

13.5 Deterjan ve bakım maddesinin doldurulması

Akıllı dozajlamanın mümkün olmadığı veya istenmediği programlarda manuel olarak deterjan ekleyebilirsiniz.

İpucu: Akıllı dozajlamaya ek olarak manuel dozajlama bölmesine örn. leke tuzu, kola veya ağartıcı gibi başka bakım maddelerini de ekleyebilirsiniz. Aşırı dozajlama veya köpük oluşumunu önlemek için manuel dozajlama bölmesine ilave deterjan eklemeyiniz.

Not: Deterjan ve yumuşatıcı
→ Sayfa 32 bilgilerine dikkat ediniz.

1. Deterjan bölmesi dışarı çekilmelidir.
2. Deterjan doldurulmalıdır.
→ "Deterjan çekmecesi", Sayfa 17
3. İsteğe bağlı olarak, yumuşatıcı eklenmelidir.
4. Deterjan bölmesi içeri itilmelidir.

13.6 Programın başlatılması

Gereklilik: Bir program ayarlandı.
→ "Programın ayarlanması", Sayfa 32

- ▶ **II ▷** tuşuna basınız.
- ✓ Tambur döner ve 2 dakikaya kadar sürebilen bir yük algılama işlemi yürütülür, bunun ardından su girişi gerçekleşir.
- ✓ Ekranda program süresi ya da program bitiş zamanı görüntülenir.
- ✓ Program sonundan sonra ekranda şu görüntülenir: **End.**

13.7 Çamaşırların yumuşatılması

Not: Bu işlem için ilave deterjan gerekli değildir. Yıkama suyu bu işlemin ardından yıkama işlemi için kullanılır.

1. Program başlatılmalıdır.
2. Programı duraklatmak için yakl. 10 dakika sonra **II ▷** üzerine basılmalıdır.
3. Programı devam ettirmek için istenen yumuşatma süresinden sonra **II ▷** üzerine basılmalıdır.

13.8 Çamaşırların ilave edilmesi

Programın başlamasından sonra program durumuna göre çamaşırları çıkarabilir veya ekleyebilirsiniz.

1. **II ▷** tuşuna basınız.
Cihaz beklemeye alınır.

Not: Çamaşır eklemek istediğinizde ekrandaki uyarılara dikkat ediniz.

→ "Ekran", Sayfa 23

2. Kapak açılmalıdır.
3. Çamaşır eklenmeli veya çıkarılmalıdır.
4. Kapağı kapatınız.
5. **II ▷** tuşuna basınız.

13.9 Programın iptal edilmesi

1. **II ▷** tuşuna basınız.
2. Kapak açılmalıdır.

Sıcaklık veya su seviyesi yüksek olduğunda, kapak güvenlik nedenlerinden dolayı kilitli kalır.

– Sıcaklık yüksek olduğunda ilgili **Durulama** programını başlatınız.

– Su seviyesi yüksek olduğunda, ilgili **Sıkma** programını başlatınız veya su tahliyesi için uygun bir program ayarlayınız.

→ "Programlar", Sayfa 27

3. Çamaşırlar çıkarılmalıdır.
→ "Çamaşırların makineden çıkarılması", Sayfa 34

13.10 Suda bekletmede programa devam edilmesi

Gereklilikler

- Suda bekletme etkinleştirildi.
→ "Tuşlar", Sayfa 25
- Ayarlanan programın son durulama işlemi tamamlandı ve çamaşırlar durulama suyunda bulunuyor.

1. **Sıkma** programını veya bir tahliye programını ayarlayınız.
→ "Programlar", Sayfa 27
2. **II ▷** tuşuna basınız.

13.11 Çamaşırların makineden çıkarılması

1. Kapak açılmalıdır.
2. Çamaşırlar tamburdan alınmalıdır.

13.12 Cihazın çalışmaya hazır hale (bekleme modu) getirilmesi

1. **⏻** üzerine basılmalıdır.
2. Musluk kapatılmalıdır.

3. Lastik conta kurutulmalı ve yabancı cisimler çıkarılmalıdır.

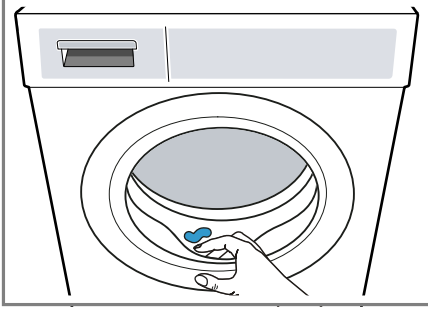

4. Artık suyun kuruması için cihaz kapağını ve deterjan bölgesini açık bırakınız.

14 Çocuk kilidi

Cihazınızın kumanda elemanlarını yanlışlıkla kullanmaya karşı emniyete alınız.

14.1 Çocuk kilidinin etkinleştirilmesi

- ▶ Yakl. 3 saniye boyunca  **3 sn.** üzerine basılmalıdır.
- ✓ Kumanda elemanları kilitletir.
- ✓ Cihaz bekleme (Standby) modunda olduğunda ve elektrik kesintisinde de çocuk emniyeti etkin kalır.

14.2 Çocuk kilidinin devre dışı bırakılması

Gereklilik: Çocuk kilidinin devre dışı bırakılması için cihaz çalıştırılmalıdır.

- ▶ Yakl. 3 saniye boyunca  **3 sn.** üzerine basılmalıdır.
Çalışan programın iptal edilmemesi için, program seçme düğmesi çıkış programına ayarlanmalıdır.

15 Akıllı Dozaj Sistemi

Programa ve ayarlara bağlı olarak sıvı deterjan ve yumuşatıcı için optimum miktarlar otomatik olarak dozalanır.

15.1 Akıllı dozajlama sistemine sahip programın başlatılması

Sıvı deterjanı ve yumuşatıcıyı manuel olarak dozajlamak istemiyorsanız, akıllı dozajlama sistemini kullanınız. Bu fonksiyon ayarlanan programa bağlı olarak kullanılabilir ve otomatik olarak etkinleştirilir.

Not

Akıllı dozajlama sistemini kullanıyorsanız, manuel dozajlama haznesine ek deterjan veya yumuşatıcı doldurmayınız.

→ "Deterjan ve bakım maddesinin doldurulması", Sayfa 33

Ayarlanmış bir program için manuel dozajlama yapmak istiyorsanız, aşağıdaki notlara dikkat ediniz:

- Programı başlatmadan önce akıllı dozajlama sistemini devre dışı bırakınız. Cihaz bekleme (Standby) modunda olduğunda da ayarlarınız hafızada tutulur.
→ "Tuşlar", Sayfa 24
→ "Tuşlar", Sayfa 25
- Manuel dozajlama haznesine deterjan veya yumuşatıcı doldurunuz.
→ "Deterjan ve bakım maddesinin doldurulması", Sayfa 33
- Program bittikten sonra akıllı dozajlama sistemini etkinleştiriniz.
→ "Tuşlar", Sayfa 24
→ "Tuşlar", Sayfa 25

Gereklilikler

- Çamaşırlar hazırlanmıştır.
→ "*Çamaşırların hazırlanması*",
Sayfa 31
- Çamaşırlar sınıflandırılmıştır.
- Çamaşırlar yerleştirilmiştir.
→ "*Çamaşırların yerleştirilmesi*",
Sayfa 33
- Program ayarlanmıştır.
→ "*Programın ayarlanması*",
Sayfa 32
- Akıllı dozajlama sistemi etkinleştirilmiştir.
→ "*Tuşlar*", Sayfa 24
→ "*Ekran*", Sayfa 22

1. Dozaj ayarlama kabı doldurulmalıdır.

→ "*Dozaj ayarlama kabının doldurulması*", Sayfa 36

Dozaj ayarlama kabının içeriğini bir başka ürünle değiştirmek istiyorsanız, deterjan bölümünü temizleyiniz.

→ "*Deterjan çekmecesinin temizlenmesi*", Sayfa 43

2. İsteğe bağlı olarak, Dozaj ayarlama kabının içeriği → Sayfa 37 uyarlanmalıdır.

3. İsteğe bağlı olarak, Temel dozajlama miktarı → Sayfa 37 uyarlanmalıdır.

4. İsteğe bağlı olarak, program ayarları uyarlanmalıdır. → "*Program ayarlarının uygun hale getirilmesi*", Sayfa 33

5. Program başlatılmalıdır. → "*Programın başlatılması*", Sayfa 33

6. Çamaşırlar çıkarılmalıdır. → "*Çamaşırların makineden çıkarılması*", Sayfa 34

15.2 Dozaj ayarlama kabının doldurulması

Akıllı dozajlama sistemini kullanmak istiyorsanız veya cihaz çalışma sırasında bir bilgi gösterirse, dozaj haznesini doldurunuz.

Not: Dozaj haznesine sadece uygun deterjan ve yumuşatıcı → Sayfa 32 doldurunuz.

Dozaj haznesindeki sıvı deterjana veya yumuşatıcıya ekleme yapmak istiyorsanız, aynı üründen ekleme yapınız.

Dozaj ayarlama kabındaki sıvı deterjanı veya yumuşatıcıyı bir başka ürünle değiştirmek istiyorsanız, önce deterjan bölümünü temizleyiniz.

→ "*Deterjan çekmecesinin temizlenmesi*", Sayfa 43

Her iki sıvı deterjan dozaj ayarlama kabını da kullanmak istiyorsanız,

Dozaj ayarlama kabı içeriği

→ Sayfa 37 ayarını gerçekleştiriniz.



Gereklilik: Ekranda dozaj haznesinin doldurulmasına ilişkin bir ipucu görünür.

→ "*Ekran*", Sayfa 22

1. Deterjan bölümü dışarı çekilmelidir.

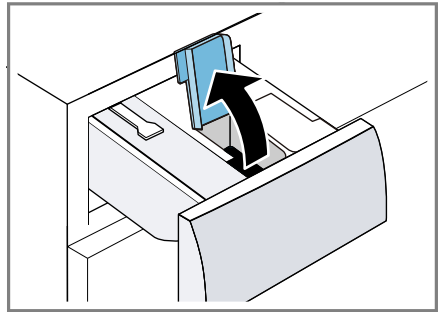
2. Doldurma kapağını açınız.



3. Sıvı deterjan  ve yumuşatıcıyı  ilgili dozaj haznelere doldurunuz.
→ "Deterjan çekmecesi", Sayfa 17

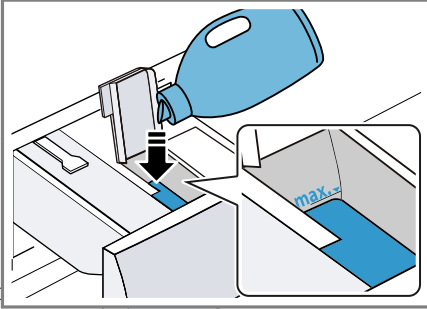

Doldururken azami dolum seviyesi işaretini aşmayınız.

4. Doldurma kapağını kapatınız.

Not: Sıvı deterjanın veya yumuşatıcının kurumasını önlemek için doldurduktan hemen sonra doldurma kapağını kapatınız.

5. Dilerseniz manuel dozaj haznesine yıkama maddesi ekleyiniz.
→ "Deterjan ve bakım maddesinin doldurulması", Sayfa 33
6. Deterjan bölmesi içeri itilmelidir.
7. Temel dozajlama miktarını
→ Sayfa 37 ayarlayınız.



15.3 Dozaj ayarlama kabının içeriği

Notlar

- Dozaj ayarlama kabının içeriğini değiştirdiğinizde buna ilişkin temel dozajlama miktarı sıfırlanır.
- Her iki dozaj ayarlama kabını da sıvı deterjan için kullanıyorsanız, yıkama sırasında kullanılacak bir dozaj ayarlama kabı seçmeniz gerekmektedir.

Dozaj ayarlama kabının içeriğinin ayarlanması

1. Yakl. 3 saniye boyunca **i-DOS 2** üzerine basılmalıdır.



2.  ayarını gerçekleştirmek için **i-DOS 2** üzerine basılmalıdır.
- ✓ Ekranda  gösterilir.
3.  ayarını gerçekleştirmek için **i-DOS 2** üzerine yeniden basılmalıdır.
4. Ayarı sonlandırmak için kısa süre bekleyiniz.

15.4 Temel dozajlama miktarı

Temel dozajlama miktarı deterjan üreticisinin bilgilerine, su sertliğine ve çamaşırların kirlilik derecesine göre ayarlanmıştır.

Her zaman 4,5 kg bir standart yüklenmenin dozajlama miktarına karşılık gelen bir temel dozajlama miktarı ayarlayınız.

Temel dozajlama miktarının ayarlanması

1. Yakl. 3 saniye boyunca **i-DOS 1** üzerine basılmalıdır.
- ✓ Ekranda  için ayarlanan temel dozajlama miktarı görüntülenir.
2. Ayarın değiştirilmesi için  /  üzerine basılmalıdır.
3. Ayarı sonlandırmak için kısa süre beklenmelidir.

Not:  temel dozajlama miktarının ayarlanması için **i-DOS 2** ile adımları yineleyiniz.

16 Home Connect

Bu cihaz ağ bağlantısı için uygundur. Fonksiyonları Home Connect uygulaması üzerinden kumanda etmek, temel ayarları uyarlamak veya güncel işletim durumunu denetlemek için cihazınızı bir mobil cihaza bağlayınız.

Home Connect hizmetleri her ülkede sunulmaz. Home Connect fonksiyonunun kullanılabilirliği,

ülkenizde Home Connect hizmetlerinin sunulup sunulmamasına bağlıdır. Buna ilişkin bilgileri www.home-connect.com altında bulabilirsiniz.

Home Connect uygulaması, sizi oturma açma sürecinin tamamı boyunca yönlendirir. Ayarları yapmak için Home Connect uygulamasında belirtilen talimatları izleyiniz.

İpuçları

- Ürün ile birlikte teslim edilen Home Connect belgelerini dikkate alınız.
- Home Connect uygulamasındaki uyarıları da dikkate alınız.

Notlar

- Bu kullanım kılavuzundaki güvenlik uyarılarına uyunuz ve ayrıca cihazı Home Connect uygulaması üzerinden kullandığınızda da bu kurallara uyulduğundan emin olunuz.
→ "Güvenlik", Sayfa 4
- Cihazın manuel kullanımı her zaman önceliklidir. Bu süre içinde Home Connect uygulaması üzerinden kullanım mümkün değildir.

16.1 Home Connect uygulamasının kurulması

1. Mobil cihazınıza Home Connect uygulamasını yükleyiniz.



2. Home Connect uygulamasını başlatınız ve Home Connect için erişimi ayarlayınız.
Home Connect uygulaması, sizi oturma açma sürecinin tamamı boyunca yönlendirir.

16.2 Home Connect kurulumunu yap

Gereklilikler

- Home Connect uygulaması mobil cihazda ayarlandı.
 - Yönlendiricide Wi-Fi etkindir.
 - Cihaz, kurulum yerinde WLAN ev ağını (Wi-Fi) çekiyor.
1. Yakl. 3 saniye boyunca **Remote Start** seçeneğine basınız.
 2. Home Connect uygulamasındaki talimatları takip ediniz.

¹ Apple App Store ve Apple App Store logosu, Apple Inc. firmasının markalarıdır. Google Play ve Google Play logosu, Google Inc. firmasının markalarıdır.

16.3 Home Connect menüsü

Home Connect menüsünde tüm Home Connect ayarlarını bulabilirsiniz.

Home Connect menüsünün çağırılması

- ▶  **Remote Start** seçeneğine en az 3 saniye süreyle basınız.
- ✓ Ekranda Home Connect menüsünün ilk ayarı görüntülenir.

Home Connect menüsünde dolaşma

- ▶ Ekranda istediğiniz ayar gösterilene kadar, kısa süreliğine  **Remote Start** üzerine basınız.

Home Connect menüsünden çıkılması

- ▶  **Remote Start** seçeneğine en az 3 saniye süreyle basınız.

16.4 Cihazda Wi-Fi'nin etkinleştirilmesi

Gereklilikler

- Home Connect menüsü çağırılmıştır.
→ "*Home Connect menüsünün çağırılması*", Sayfa 39
- Ekranda **oFF** görünür.
- ▶ Ayarı değiştirmek için **II ▷** tuşuna basınız.
- ✓ Wi-Fi etkinleştirildiyse, ekranda **on** görünür.

Not: Wi-Fi etkinleştirildiyse, ekranda dönüşümlü olarak **on** ve Wi-Fi bağlantısının sinyal gücü görünür.

16.5 Cihazda Wi-Fi'nin devre dışı bırakılması

Gereklilikler

- Home Connect menüsü çağırılmıştır.
→ "*Home Connect menüsünün çağırılması*", Sayfa 39
- Ekranda **on** görünür.
- ▶ Ayarı değiştirmek için **II ▷** tuşuna basınız.
- ✓ Wi-Fi devre dışı bırakıldıysa, ekranda **oFF** görünür.

16.6 Cihazın ağ ayarlarının sıfırlanması

Gereklilikler

- Home Connect menüsü çağırılmıştır.
→ "*Home Connect menüsünün çağırılması*", Sayfa 39
- Ekranda **rEs** görünür.
- ▶ **II ▷** seçeneğine en az 3 saniye süreyle basınız.
- ✓ Ağ ayarları sıfırlanır.

16.7 Uzaktan çalıştırma

Cihazın Home Connect uygulaması üzerinden uzaktan çalıştırılmasını onaylayınız.

Not

Uzaktan çalıştırma güvenlik nedenlerinden dolayı aşağıdaki koşullar altında devre dışı bırakılır:

- Cihazın kapağı açılır.
-  **Remote Start** üzerine basılır.
- Elektrik kesintisinden sonra.

Uzaktan alıřtırmanın etkinleřtirilmesi

Gereklilikler

- Cihaz, WLAN ev ađınıza (WiFi) bađlı.
- Cihaz Home Connect uygulamasına bađlı.
- Bir program seildi.
- Cihaz kapađı kapalıdır.
- Deterjan blmesi itilmiş.
- ▶ **Remote Start** seeneđine basınız.
- ✓ **Remote Start** yanar ve ünite Home Connect uygulaması üzerinden uzaktan alıřtırması etkinleřtirilir.

Uzaktan bařlatmanın devre dıřı bırakılması

- ▶ **Remote Start** seeneđine basınız.
- ✓ **Remote Start** söner.

16.8 Uzaktan teřhis

Müşteri Hizmetlerine bu istekle bařvurursanız, cihazınız Home Connect sunucusuna bađlıysa ve cihazı kullandıđınız ölkede uzaktan hata tespiti kullanılıyorsa, Müřteri Hizmetleri uzaktan hata tespiti üzerinden cihazınıza eriřebilir.

İpucu: Daha fazla bilgi ve uzaktan hata tespitinin ölkenizde kullanılıp kullanılmadıđına dair açıklamalar için yerel web sitenizdeki servis/ destek alanına bakınız: www.home-connect.com.

16.9 Veri güvenliđi

Veri güvenliđi ile ilgili bilgileri dikkate alınız.

Cihazınızın internete bađlı bir ev ađına ilk defa bađlanmasıyla birlikte cihazınız ařađdaki kategorilerdeki verileri Home Connect sunucusuna aktarır (ilk kayıt):

- Benersiz cihaz tanıtıcısı (cihaz anahtarlarından ve monte edilen Wi-Fi iletiřim modölünün MAC adresinden oluřur).
- Wi-Fi iletiřim modölünün güvenlik sertifikası (bađlantının bilgi teknolojileri bakımından güvenli řekilde kurulabilmesi için).
- Ev cihazınızın güncel yazılım versiyonu ve donanım versiyonu.
- Fabrika ayarlarına olası bir geri alma durumuna dair bilgiler.

İlk kayıt ile Home Connect fonksiyonlarının kullanımı için hazırlık yapılmıř olur ve bu kayıt ancak Home Connect fonksiyonlarını ilk defa kullanmak istediđiniz anda gerekli olacaktır.

Not: Home Connect fonksiyonlarının sadece Home Connect uygulamasıyla bađlantılı olarak kullanılabileceđine dikkat ediniz. Veri güvenliđine iliřkin bilgiler Home Connect uygulaması içinden ađırabilirsiniz.

17 Temel ayarlar

Cihazınızın temel ayarlarını ihtiyacınıza göre ayarlayabilirsiniz.

17.1 Temel ayarlara genel bakış

Not: Yazılım güncellemeleri ile yeni fonksiyonlar kullanılabilir hale gelebilir. Bir yazılım güncellemesi mevcut olduğundan ayrıntılı bilgiyi Home Connect uygulamasında bulabilirsiniz.

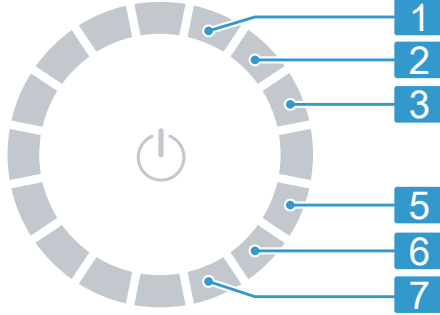

| Konu m | Temel ayar | Seçim | Açıklama |
|--------|------------------|---|--|
| 1 | Bitiş sinyali | 0 (kapalı) 1 (düşük sesli) 2 (orta) 3 (yüksek sesli) 4 (çok yüksek sesli) | Program sonundan sonraki sinyalin ses seviyesi ayarlanmalıdır. |
| 2 | Tuş sesi | 0 (kapalı) 1 (düşük sesli) 2 (orta) 3 (yüksek sesli) 4 (çok yüksek sesli) | Sinyalin ses seviyesi tuşlar seçilerek ayarlanmalıdır. |
| 3 | Ekran parlaklığı | 1 (düşük) 2 (orta) 3 (yüksek) 4 (çok yüksek) | Ekran parlaklığı ayarlanmalıdır. |

| | | | |
|---|-------------------------------|---------------------------|---|
| 5 | Tambur temizleme hatırlatması | On (açık) OFF (kapalı) | Tambur temizleme hatırlatması etkinleştirilmeli veya devre dışı bırakılmalıdır. |
| 6 | Program sayacı | | Bitirilen programların sayısı gösterilir. |
| 7 | Fabrika ayarları | rES | Cihazın fabrika ayarlarına geri döndürünüz. |

17.2 Temel ayarların değiştirilmesi

Gereklilik: Ekranda tüm ek tuşlar görünür.

→ "Ek tuşların gösterilmesi veya gizlenmesi", Sayfa 19

1. Temel ayarları çağırmak için, **Temel Ayarlar** sembolüne basınız.
2. İstenen temel ayar seçilmelidir.
→ "Temel ayarlara genel bakış", Sayfa 41
3. Değeri değiştirmek için \wedge veya \vee üzerine basılmalıdır.
4. Cihazı fabrika ayarlarına sıfırlamak için **II** \triangleright tuşuna yaklaşık 3 saniye basınız.
5. Ayarları kaydetmek için **Temel Ayarlar** tuşuna basınız.

18 Program sayacı

Program sayacı, bitirilen programların sayısını gösterir.

18.1 Program sayacının çağırılması

1. **Temel Ayarlar** seçeneğine basınız.
2. Programı, pozisyon 6 olarak ayarlayınız.

19 Cihazı temizleme ve bakımını yapma

Cihazınızın uzun süre işler durumda kalmasını sağlamak için, itinayla temizliğini ve bakımını yapınız.

19.1 Tamburun temizlenmesi

DİKKAT **Yaralanma tehlikesi!**

Sürekli olarak düşük sıcaklıklarda ve az havalandırılan cihazla yıkama yapmak tamburda hasara ve yaralanmalara neden olabilir.

- ▶ Düzenli olarak tambur temizlik programı yürütülmeli veya en az 60 C sıcaklıklarda yıkama yapılmalıdır.
- ▶ Cihaz her kullanımdan sonra kapak ve deterjan çekmecesini açık şekilde kurutulmalıdır.
- ▶ **Pamuklu 90°C** programı veya tambur temizleme programı Home Connect uygulamasından seçilmelidir.
Programı çamaşır olmadan ve cihazın iç kısmının
→ "Aksesuar", Sayfa 31 bakımı için temizleme maddeleri veya ağartıcı içeren toz deterjanla çalıştırılmalıdır.

19.2 Deterjan çekmecesinin temizlenmesi

Dozaj ayarlama kabındaki sıvı deterjanı veya yumuşatıcıyı bir başka ürünle değiştirmek istiyorsanız ya da deterjan bölmesi kirlendiyse, deterjan bölmesini temizleyiniz.

DİKKAT!

Pompa ünitesinde elektrikli bileşenler bulunur. Elektrikli bileşenler su ile temas halinde hasar görebilir.

- ▶ Pompa ünitesi bulaşık makinesinde yıkanmamalı veya suya daldırılmamalıdır.
- ▶ Arkadaki elektrikli bağlantı neme, deterjana ve yumuşatıcı artıklarına karşı korunmalıdır.

1. Cihaz bekleme (Standby) durumuna getirilmelidir.
→ "Cihazın çalışmaya hazır hale (bekleme modu) getirilmesi", Sayfa 34
2. Deterjan bölmesini dışarı çekiniz.
3. Tertibatı aşağıya doğru bastırınız ve deterjan bölmesini çıkartınız.

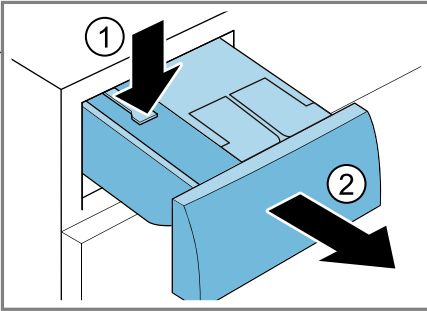

4. Pompa ünitesini çıkartınız.

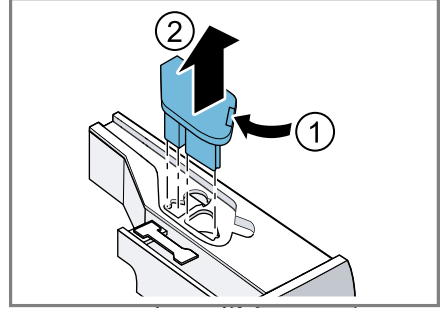

5. Deterjan çekmecesini, kapağının kilidini açarak çıkartınız.

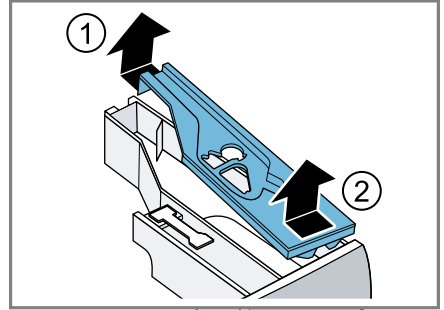

6. Deterjan çekmecesini boşaltınız.

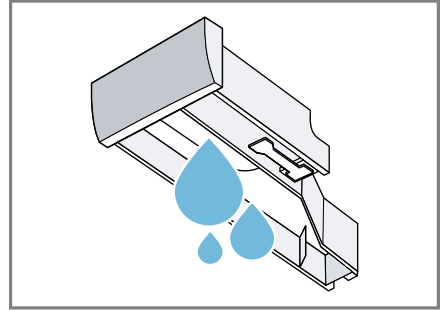

tr Cihazı temizleme ve bakımını yapma

7. Pompa ünitesini nemli bir bezle temizleyiniz.

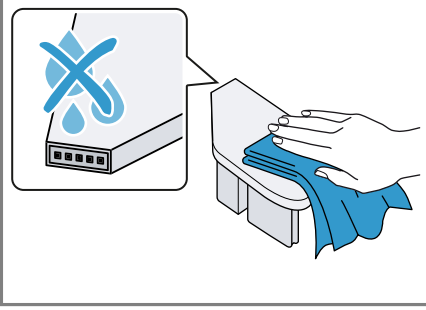

8. Deterjan çekmecesini ve kapağını yumuşak, nemli bir bez veya bir püskürtme hortumuyla temizleyiniz.

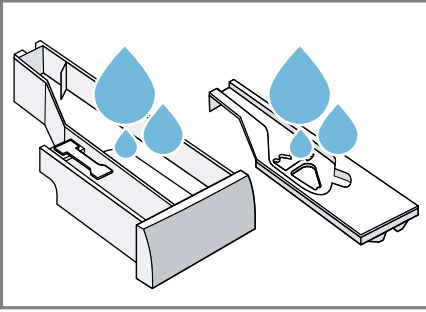

9. Deterjan çekmecesini, kapağı ve pompa ünitesini kurularayınız ve yerlerine yerleştiriniz.

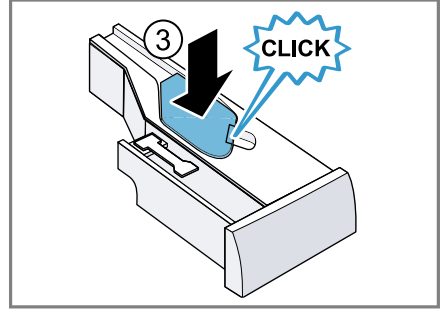
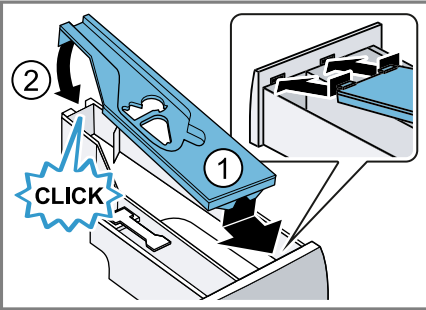

10. Deterjan bölmesinin gövdesini cihaz içinde temizleyiniz.

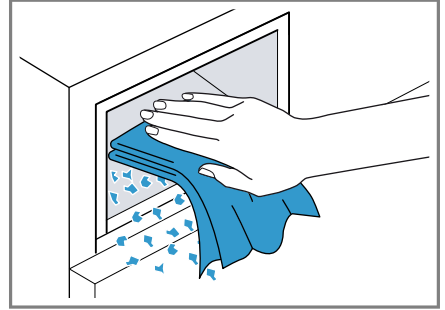

11. Deterjan bölmesini içeri itiniz.

19.3 Pis su pompasının temizlenmesi

Pis su pompasını örn. tıkanma veya tıkırtı sesi gibi arıza durumlarında olduğu gibi düzenli olarak en az yılda bir kez temizleyiniz.

Pis su pompasının boşaltılması

1. Musluğu kapatınız.
2. Cihaz bekleme (Standby) durumuna getirilmelidir.
→ "Cihazın çalışmaya hazır hale (bekleme modu) getirilmesi", Sayfa 34
3. Cihazın fişini elektrik şebekesinden ayırınız.

4. Bakım kapağını açınız ve çıkarınız.

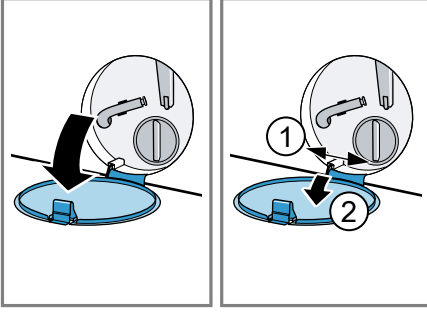

5. Deliğin altına yeterince büyük bir kap yerleştiriniz.

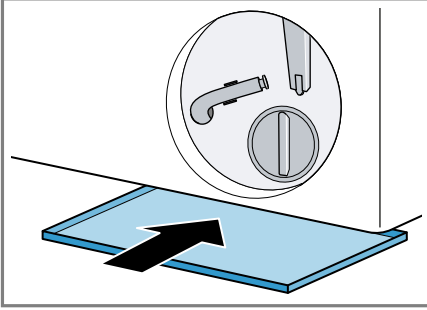

6. Su boşaltma hortumunu tutma düzeneğinden çıkarınız.

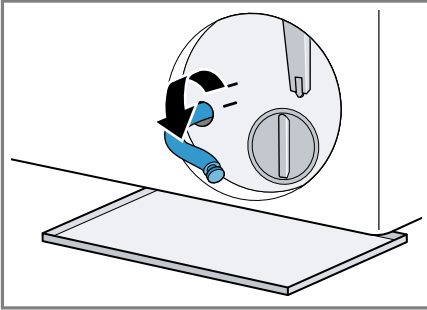

7. **⚠ DİKKAT - Haşlanma tehlikesi!** Deterjanlı su, yüksek sıcaklıklarla çamaşır yıkandığında sıcak olur.

- Sıcak deterjanlı suya dokunulmamalıdır.

Deterjanlı suyun kabın içine akması için kapatma kapağını çekip çıkarınız.

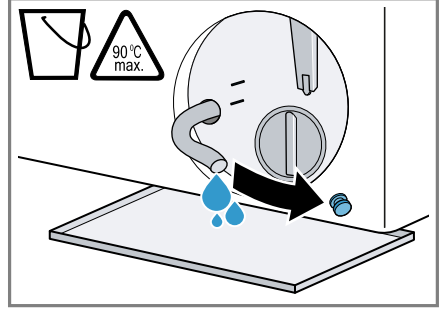

8. Kapatma kapağının üzerine bastırınız.

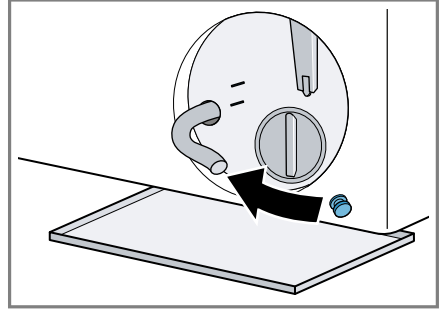

tr Cihazı temizleme ve bakımını yapma

9. Su boşaltma hortumunu tutma düzeneğine takınız.

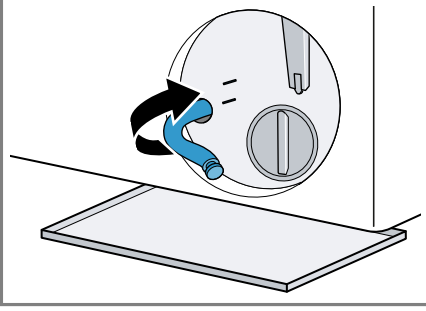

Pis su pompasının temizlenmesi

Gereklilik: Pis su pompası boş.
→ Sayfa 44

1. Pis su pompasında su kalmış olabileceği için pompa kapağı dikkatlice çıkarılmalıdır.
 - Yoğun kirler nedeniyle pompa haznesindeki filtre ünitesi sıkışabilir. Kirler giderilmeli ve filtre ünitesi çıkarılmalıdır.

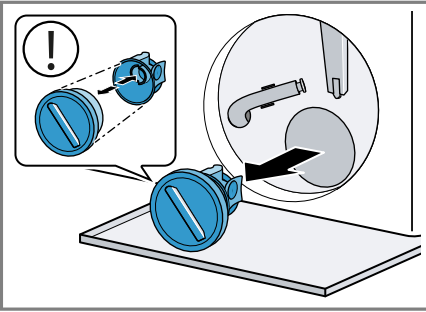

2. Pompa kapağının iç kısmı, vida dişli bölümü ve pompa gövdesini temizleyiniz.

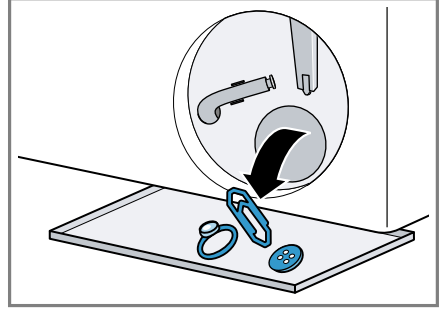

Pompa kapağı, temizlik için sökülebilen iki parçadan oluşmaktadır.

3. Her iki kanatlı çarkın da döndürülebildiğinden emin olunuz.

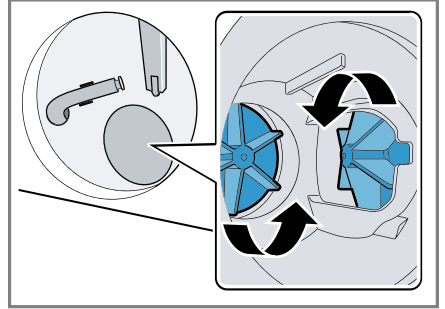

4. Pompa kapağını takınız.
 - Pompa kapağının bileşenlerinin doğru şekilde takıldığından emin olunmalıdır.

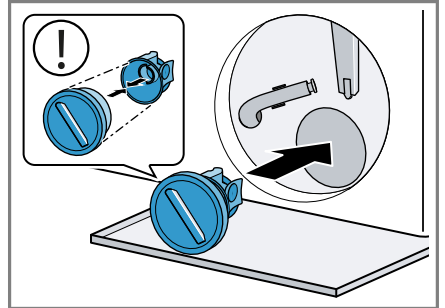

5. Pompa kapağını dayanağa kadar çeviriniz.

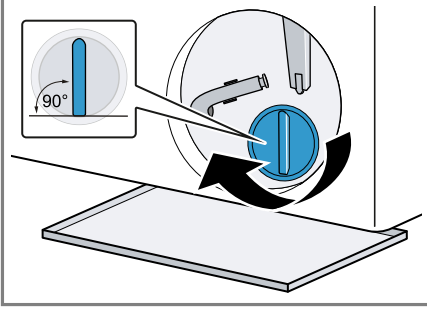

Pompa kapağının tutamağı dik konumda durmalıdır.

6. Bakım kapağını takınız ve kapatınız.

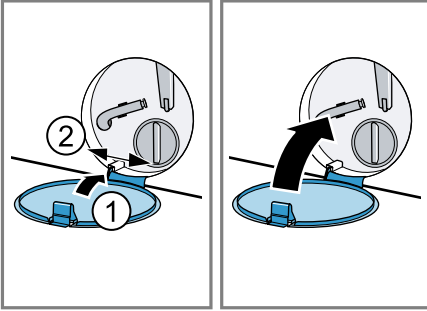

19.4 Lastik manşetteki giriş deliğinin temizlenmesi

Lastik manşetteki giriş deliğini düzenli aralıklarla kontrol edip tıkanmadığından emin olunuz ve giriş deliğini temizleyiniz.

1. Cihaz kapağını açınız.
2. Giriş açıklığındaki tıkanıklıkları gideriniz.

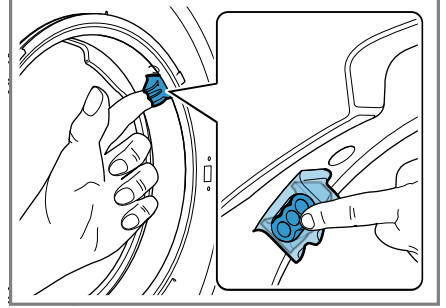

Not: Sivri veya keskin nesnelere kullanmayınız.

20 Arızaları giderme

Cihazınızdaki küçük arızaları kendiniz giderebilirsiniz. Müşteri hizmetlerine başvurmadan önce arıza gidermeye ilişkin verilen bilgilerden yararlanınız. Bu sayede gereksiz masrafı önlemiş olursunuz.



UYARI



Elektrik çarpması tehlikesi!

Usulüne uygun olmayan onarımlar tehlikelidir.

- ▶ Sadece bunun eğitimini almış uzman personel cihazda onarımlar yapabilir.
- ▶ Cihazın onarımı sırasında sadece orijinal yedek parçalar kullanılmalıdır.
- ▶ Bu cihazın elektrik kablosu zarar görmüşse tehlikenin önlenmesi için, üretici, müşteri hizmetleri veya benzer kalifikasyona sahip bir kişi tarafından değiştirilmelidir.

| Hata | Nedeni ve sorun giderme |
|----------------------------------|---|
| Ekran söner ve II ► yanıp söner. | Enerji tasarrufu modu aktif. <ul style="list-style-type: none">▶ II ► sembolüne basınız.✓ Ekran yeniden yanar. |
| "E:30 / -80" | Tahliye borusu veya su tahliye hortumu tıkanmış. <ul style="list-style-type: none">▶ Tahliye borusunu ve su tahliye hortumunu temizleyiniz. |
| | Boşaltma borusu veya su çıkış hortumu bükülmüş veya sıkışmış. <ul style="list-style-type: none">▶ Çıkış borusunun ve su çıkış hortumunun bükülmediğinden veya sıkışmadığından emin olunuz. |
| | Su tahliye hortumu çok yükseğe bağlanmış. <ul style="list-style-type: none">▶ Su tahliye hortumunu maksimum 1 metre yüksekliğe monte ediniz. |
| | Su çıkış hortumuna izin verilmeyen uzatma monte edildi. <ul style="list-style-type: none">▶ Su çıkış hortumundan izin verilmeyen uzatmayı çıkarınız. → "Cihazın bağlanması", Sayfa 14 |
| | Deterjanlı su pompası tıkanmış. <ul style="list-style-type: none">▶ → "Pis su pompasının temizlenmesi", Sayfa 44 |
| | Pompa kapağı doğru şekilde birleştirilmemiş. <ul style="list-style-type: none">▶ Pompa kapağını doğru şekilde birleştiriniz. |
| | Pompa kapağı tamamen vidalanmamıştır. <ul style="list-style-type: none">▶ Pompa kapağının, dayanak noktasına kadar cihaza vidalandığından emin olunuz. Pompa kapağının tutamağı dik konumda durmalıdır. |

| Hata | Nedeni ve sorun giderme |
|---|--|
| "E:30 / -80" | <p>Deterjan dozajı çok fazla.</p> <ul style="list-style-type: none"> ▶ Hızlı önlem: Bir yemek kaşığı yumuşatıcıyı 0,5 litre suyla karıştırınız ve karışımı manuel dozajlama gözüne dökünüz (Outdoor, Sport ve kaz tüyü çamaşırlar için geçerli değildir). ▶ Akıllı dozajlama aktifse, temel dozaj miktarını → <i>Sayfa 37</i> azaltınız. ▶ Manuel dozajlama yapıyorsanız, aynı miktarda çamaşır yükü olan bir sonraki yıkama işleminde deterjan miktarını azaltınız. |
| "E:38 / -25 / -26" | <p>Deterjanlı su pompası tıkanmış.</p> <ul style="list-style-type: none"> ▶ → <i>"Tamburun temizlenmesi", Sayfa 42</i> hata tekrar görüntülenirse, ▶ → <i>"Pis su pompasının temizlenmesi", Sayfa 44</i> <p>Lastik manşonun giriş açıklığı tıkanmış.</p> <ul style="list-style-type: none"> ▶ → <i>"Lastik manşetteki giriş deliğinin temizlenmesi", Sayfa 47</i> |
| "E:10 / -00 / -10 / -20" | <p>Akıllı dozajlama sistemi pompası bloke.</p> <ol style="list-style-type: none"> 1. Cihazı kapatınız. 2. Pompa ünitesini temizleyiniz. → <i>"Deterjan çekmecesinin temizlenmesi", Sayfa 43</i> 3. Cihazı açınız. 4. Pompa ünitesini temizledikten sonra gösterge yeniden belirirse müşteri hizmetlerini arayınız. → <i>"Müşteri hizmetleri", Sayfa 61</i> <p>Not: Arıza giderilene kadar akıllı dozajlama sistemini devre dışı bırakabilir ve manuel dozajlama yapabilirsiniz. → <i>"Tuşlar", Sayfa 24</i></p> |
| "H:32" | <p>Denge kontrol sistemi sıkma işlemini çamaşırlar eşit dağılmadığı için durdurdu.</p> <ul style="list-style-type: none"> ▶ Tamburun içindeki çamaşırları yeniden dağıttınız. <p>Not: Mümkün olduğunca büyük ve küçük çamaşırları birlikte tambura yerleştiriniz. Farklı büyüklükteki çamaşırlar sıkma işlemi esnasında daha iyi dağılır.</p> |
| "E:30 / -10" ve/veya  | <p>Su basıncı düşük. Gidermek mümkün değil.</p> <p>Su girişindeki süzgeçler tıkanmış.</p> <ul style="list-style-type: none"> ▶ Su girişindeki süzgeçleri temizleyiniz. <p>Musluk kapalı.</p> <ul style="list-style-type: none"> ▶ Musluğu açınız. |

| Hata | Nedeni ve sorun giderme |
|---|---|
| "E:30 / -10" ve/veya  | <p>Su giriş hortumu katlanmış veya sıkışmış.</p> <ul style="list-style-type: none">▶ Su giriş hortumunun katlanmadığından veya sıkışmadığından emin olunuz. <hr/> <p>Su seviyesi ölçüm sistemi arızalı.</p> <p>Not: Hata mesajı ile cihaz bir su boşaltma işlemi başlatır.</p> <ol style="list-style-type: none">1. Sonrasında su boşaltma işlemi bitene kadar yakl. 5 dakika bekleyiniz.2. Hata mesajını sıfırlamak için cihazı kapatınız.3. Cihazı tekrar açınız.4. Hata mesajı yeniden görünürse müşteri hizmetlerini arayınız. → "Müşteri hizmetleri", Sayfa 61 |
|  | <p>Deterjan çekmecesi yerine tamamen takılmamış.</p> <ul style="list-style-type: none">▶ Deterjan bölmesini sembol sönene kadar içeri itiniz. <hr/> <p>Pompa ünitesi yerleştirilmemiş.</p> <ol style="list-style-type: none">1. Pompa ünitesini deterjan bölmesine itiniz. → "Deterjan çekmecesinin temizlenmesi", Sayfa 432. Deterjan bölmesini sembol sönene kadar içeri itiniz. |
|  | <p>Deterjan dozajı çok fazla.</p> <ul style="list-style-type: none">▶ Hızlı önlem: Bir yemek kaşığı yumuşatıcıyı 0,5 litre suyla karıştırınız ve karışımı manuel dozajlama gözüne dökünüz (Outdoor, Sport ve kaz tüyü çamaşırlar için geçerli değildir).▶ Akıllı dozajlama aktifse, temel dozaj miktarını → Sayfa 37 azaltınız.▶ Manuel dozajlama yapıyorsanız, aynı miktarda çamaşır yükü olan bir sonraki yıkama işleminde deterjan miktarını azaltınız. |
| "E:30/-20" | <p>Deterjan dozajı çok fazla.</p> <ul style="list-style-type: none">▶ Manuel dozajlama yapıyorsanız, aynı miktarda çamaşır yükü olan bir sonraki yıkama işleminde deterjan miktarını azaltınız. <hr/> <p>İlave su ile doldurulur.</p> <ul style="list-style-type: none">▶ Cihazı çalıştırırken cihazın içine ilave su koymayınız. <hr/> <p>Manyetik valf arızalı.</p> <ul style="list-style-type: none">▶ Müşteri hizmetlerini arayınız. → "Müşteri hizmetleri", Sayfa 61 |

| Hata | Nedeni ve sorun giderme |
|-------------------------------|---|
| Diğer tüm hata kodları. | <p>Fonksiyonel arıza</p> <ol style="list-style-type: none"> 1. Cihazı kapatıp tekrar açınız. 2. Mesaj tekrar görüntülenirse, fişi çekerek veya sigorta kutusundaki ilgili sigortayı kapatarak cihazın güç kaynağıyla bağlantısını en az 30 saniye süreyle kesiniz. <ul style="list-style-type: none"> ✓ Arıza bir defaya mahsus ise mesaj kaybolur. 3. Mesaj yeniden görüntülenirse müşteri hizmetlerini arayınız. Aradığınızda hata mesajını eksiksiz olarak belirtiniz. <ul style="list-style-type: none"> → "Müşteri hizmetleri", Sayfa 61 |
| Cihaz çalışmıyor. | <p>Şebeke bağlantı kablosunun elektrik fişi takılı değil.</p> <ul style="list-style-type: none"> ▶ Cihazı elektrik şebekesine bağlayınız. <hr/> <p>Sigorta kutusundaki sigorta atmış.</p> <ul style="list-style-type: none"> ▶ Sigorta kutusundaki ilgili sigortayı kontrol ediniz. <hr/> <p>Elektrik beslemesi kesildi.</p> <ul style="list-style-type: none"> ▶ Oda aydınlatmasının veya odadaki diğer cihazların çalışıp çalışmadığını kontrol ediniz. |
| Program çalışmaya başlamıyor. | <p>II ► tuşuna basılmamış.</p> <ul style="list-style-type: none"> ▶ II ► tuşuna basınız. <hr/> <p>Kapak kapatılmamış.</p> <ul style="list-style-type: none"> ▶ Kapağı kapatınız. <hr/> <p>Çocuk kilidi etkinleştirildi.</p> <ul style="list-style-type: none"> ▶ Çocuk kilidi devre dışı bırakılmalıdır. <ul style="list-style-type: none"> → "Çocuk kilidinin devre dışı bırakılması", Sayfa 35 <hr/> <p>Kalan süre etkinleştirildi.</p> <ul style="list-style-type: none"> ▶ Kalan süre etkin olma durumu açısından kontrol edilmelidir. <ul style="list-style-type: none"> → "Tuşlar", Sayfa 25 <hr/> <p>Çamaşır kapağa sıkışmış.</p> <ul style="list-style-type: none"> ▶ Sıkışan çamaşıruları çıkarınız. <hr/> <p>Deterjan çekmecesini yerine tamamen takılmamış.</p> <ul style="list-style-type: none"> ▶ Deterjan bölmesini sembol sönene kadar içeri itiniz. <hr/> <p>Akıllı dozajlama sistemi pompası bloke.</p> <ol style="list-style-type: none"> 1. Cihazı kapatınız. 2. Pompa ünitesini temizleyiniz. <ul style="list-style-type: none"> → "Deterjan çekmecesinin temizlenmesi", Sayfa 43 3. Cihazı açınız. |

| Hata | Nedeni ve sorun giderme |
|--|--|
| Program çalışmaya başlamıyor. | <p>4. Pompa ünitesini temizledikten sonra gösterge yeniden belirirse müşteri hizmetlerini arayınız. → "Müşteri hizmetleri", Sayfa 61</p> <p>Not: Arıza giderilene kadar akıllı dozajlama sistemini devre dışı bırakabilir ve manuel dozajlama yapabilirsiniz. → "Tuşlar", Sayfa 24</p> |
| Kapak açılmıyor. | <p>☑ etkinleştirildi.</p> <ul style="list-style-type: none">▶ Sıkma veya Boşaltma arasında seçim yaparak ve II ► üzerine basarak programa devam ediniz. → "Suda bekletmede programa devam edilmesi", Sayfa 34 <p>Sıcaklık çok yüksek.</p> <ul style="list-style-type: none">▶ Sıcaklık düşene kadar bekleyiniz.▶ Programın iptal edilmesi. → "Programın iptal edilmesi", Sayfa 34 <p>Su seviyesi çok yüksek.</p> <ul style="list-style-type: none">▶ Tahliye için uygun bir program seçiniz. → "Programlar", Sayfa 27 <p>Elektrik kesintisi.</p> <ul style="list-style-type: none">▶ Kapağı acil kilit açma mekanizmasıyla açınız. → "Acil kilit açma mekanizması", Sayfa 60 |
| Deterjanlı su cihazdan pompalanıp boşaltılmıyor. | <p>Tahliye borusu veya su tahliye hortumu tıkanmış.</p> <ul style="list-style-type: none">▶ Tahliye borusunu ve su tahliye hortumunu temizleyiniz. <p>Boşaltma borusu veya su çıkış hortumu bükülmüş veya sıkışmış.</p> <ul style="list-style-type: none">▶ Çıkış borusunun ve su çıkış hortumunun bükülmediğinden veya sıkışmadığından emin olunuz. <p>Deterjanlı su pompası tıkanmış.</p> <ul style="list-style-type: none">▶ → "Pis su pompasının temizlenmesi", Sayfa 44 <p>☑ etkinleştirildi.</p> <ul style="list-style-type: none">▶ Sıkma veya Boşaltma arasında seçim yaparak ve II ► üzerine basarak programa devam ediniz. → "Suda bekletmede programa devam edilmesi", Sayfa 34 <p>Su tahliye hortumu çok yükseğe bağlanmış.</p> <ul style="list-style-type: none">▶ Su tahliye hortumunu maksimum 1 metre yüksekliğe monte ediniz. <p>Pompa kapağı doğru şekilde birleştirilmemiş.</p> |

| Hata | Nedeni ve sorun giderme |
|---|--|
| Deterjanlı su cihazdan pompalanıp boşaltılmıyor. | <ul style="list-style-type: none"> ▶ Pompa kapağını doğru şekilde birleştiriniz. <hr/> <p>Deterjan dozajı çok fazla.</p> <ul style="list-style-type: none"> ▶ Hızlı önlem: Bir yemek kaşığı yumuşatıcıyı 0,5 litre suyla karıştırınız ve karışımı manuel dozajlama gözüne dökünüz (Outdoor, Sport ve kaz tüyü çamaşırlar için geçerli değildir). ▶ Akıllı dozajlama aktifse, temel dozaj miktarını → Sayfa 37 azaltınız. ▶ Manuel dozajlama yapıyorsanız, aynı miktarda çamaşır yükü olan bir sonraki yıkama işleminde deterjan miktarını azaltınız. <hr/> <p>Su çıkış hortumuna izin verilmeyen uzatma monte edildi.</p> <ul style="list-style-type: none"> ▶ Su çıkış hortumundan izin verilmeyen uzatmayı çıkarınız. → "Cihazın bağlanması", Sayfa 14 <hr/> <p>Pompa kapağı tamamen vidalanmamıştır.</p> <ul style="list-style-type: none"> ▶ Pompa kapağının, dayanak noktasına kadar cihaza vidalandığından emin olunuz. Pompa kapağının tutamağı dik konumda durmalıdır. |
| Su girişi gerçekleşmiyor. Deterjan cihazın içine alınmıyor. | <p>II ▶ tuşuna basılmamış.</p> <ul style="list-style-type: none"> ▶ II ▶ tuşuna basınız. <hr/> <p>Su girişindeki süzgeçler tıkanmış.</p> <ul style="list-style-type: none"> ▶ Su girişindeki süzgeçleri temizleyiniz. <hr/> <p>Musluk kapalı.</p> <ul style="list-style-type: none"> ▶ Musluğu açınız. <hr/> <p>Su giriş hortumu katlanmış veya sıkışmış.</p> <ul style="list-style-type: none"> ▶ Su giriş hortumunun katlanmadığından veya sıkışmadığından emin olunuz. |
| Birden fazla kez sıkma. | <p>Denge kontrol sistemi çamaşırları birkaç kez dağıtarak dengesizliği düzeltiyor.</p> <ul style="list-style-type: none"> ▶ Hata yok - Müdahale gerekmiyor. <p>Not: Tambura mümkün olduğunca büyük ve küçük çamaşırları bir arada yerleştiriniz. Farklı büyüklükteki çamaşırlar sıkma işlemi esnasında daha iyi dağılır.</p> |
| Program süresi yıkama sürecinde değişiyor. | <p>Program akışı elektronik olarak optimize ediliyor. Bu durum, program süresinin değişmesine sebep olabilir.</p> <ul style="list-style-type: none"> ▶ Hata yok - Müdahale gerekmiyor. <hr/> <p>Denge kontrol sistemi çamaşırları birkaç kez dağıtarak dengesizliği düzeltiyor.</p> |

| Hata | Nedeni ve sorun giderme |
|---|--|
| Program süresi yıkama sürecinde değişiyor. | <ul style="list-style-type: none">▶ Hata yok - Müdahale gerekmiyor. <p>Not: Tambura mümkün olduğunca büyük ve küçük çamaşırları bir arada yerleştiriniz. Farklı büyüklükteki çamaşırlar sıkma işlemi esnasında daha iyi dağılır.</p> <p>Köpük kontrol sistemi, çok fazla köpük olması durumunda bir yıkama işlemi gerçekleştirir.</p> <ul style="list-style-type: none">▶ Hata yok - Müdahale gerekmiyor. |
| Tamburun içinde su görünmüyor. | <p>Su seviyesi görünen kısmın altında.</p> <ul style="list-style-type: none">▶ Hata yok - Müdahale gerekmiyor.▶ Cihazı çalıştırırken cihazın içine ilave su koymayınız. |
| Program başlatıldıktan sonra tambur sarsılıyor. | <p>Bunun nedeni dahili bir motor testidir.</p> <ul style="list-style-type: none">▶ Hata yok - Müdahale gerekmiyor. |
| Sıkma sırasında cihazda titreşim ve hareket. | <p>Cihaz doğru şekilde hizalanmamış.</p> <ul style="list-style-type: none">▶ → "<i>Cihazın doğru konumlandırılması</i>", Sayfa 15 <p>Cihaz ayakları sabitlenmemiş.</p> <ul style="list-style-type: none">▶ Cihaz ayaklarını sıkınız. → "<i>Cihazın doğru konumlandırılması</i>", Sayfa 15 <p>Taşıma güvenliği donanımları çıkarılmamış.</p> <ul style="list-style-type: none">▶ → "<i>Taşıma emniyet tertibatlarının çıkarılması</i>", Sayfa 13. |
| Tambur dönüyor, su girişi gerçekleşmiyor. | <p>Yük algılama aktif.</p> <ul style="list-style-type: none">▶ Hata yok, müdahale gerekmiyor. <p>Not: Yük algılama 2 dakika kadar sürebilir.</p> |
| Yoğun köpük oluşumu. | <p>Deterjan dozajı çok fazla.</p> <ul style="list-style-type: none">▶ Hızlı önlem: Bir yemek kaşığı yumuşatıcıyı 0,5 litre suyla karıştırınız ve karışımı manuel dozajlama gözüne dökünüz (Outdoor, Sport ve kaz tüyü çamaşırlar için geçerli değildir).▶ Akıllı dozajlama aktifse, temel dozaj miktarını → Sayfa 37 azaltınız.▶ Manuel dozajlama yapıyorsanız, aynı miktarda çamaşır yükü olan bir sonraki yıkama işleminde deterjan miktarını azaltınız. |
| i-DOS 1 i-DOS 2 tuşuna basılamaz. | <p>Bu program için akıllı dozajlama öngörülmedi.</p> <ul style="list-style-type: none">▶ Hata yok - Müdahale gerekmiyor. → "<i>Akıllı dozajlama sistemine sahip programın başlatılması</i>", Sayfa 35 <p>Program ilerlemesi akıllı dozajlamaya izin vermiyor. Gidermek mümkün değil.</p> |

| Hata | Nedeni ve sorun giderme |
|---|--|
| Yüksek sıkma devir sayısına ulaşamadı. | <p>Düşük sıkma devir sayısı ayarlanmış.</p> <ul style="list-style-type: none"> ► Bir sonraki yıkamada yüksek bir sıkma devir sayısı ayarlayınız. |
| | <p>Denge kontrol sistemi azalan sıkma devir sayısı nedeniyle oluşan dengesizliği düzeltiyor.</p> <ul style="list-style-type: none"> ► Tamburun içindeki çamaşırları yeniden dağıtınız. <p>Not: Mümkün olduğunca büyük ve küçük çamaşırları birlikte tambura yerleştiriniz. Farklı büyüklükteki çamaşırlar sıkma işlemi esnasında daha iyi dağılır.</p> <ul style="list-style-type: none"> ► Sıkma programını başlatınız. |
| Sıkma programı çalışmaya başlamıyor. | <p>Tahliye borusu veya su tahliye hortumu tıkanmış.</p> <ul style="list-style-type: none"> ► Tahliye borusunu ve su tahliye hortumunu temizleyiniz. |
| | <p>Boşaltma borusu veya su çıkış hortumu bükülmüş veya sıkışmış.</p> <ul style="list-style-type: none"> ► Çıkış borusunun ve su çıkış hortumunun bükülmediğinden veya sıkışmadığından emin olunuz. |
| | <p>Denge kontrol sistemi sıkma işlemi çamaşırlar eşit dağılmadığı için durdurdu.</p> <ul style="list-style-type: none"> ► Tamburun içindeki çamaşırları yeniden dağıtınız. <p>Not: Mümkün olduğunca büyük ve küçük çamaşırları birlikte tambura yerleştiriniz. Farklı büyüklükteki çamaşırlar sıkma işlemi esnasında daha iyi dağılır.</p> <ul style="list-style-type: none"> ► Sıkma programını başlatınız. |
| Gürültülü, tıslama sesi. | <p>Su, basınç altında deterjan bölmesine boşaltılır.</p> <ul style="list-style-type: none"> ► Hata yok - Normal çalışma sesi. |
| Yıkama veya yumuşatma öncesinde uzun, vızıldayan ses. | <p>Akıllı dozajlama sistemi deterjanı veya koruyucu maddeyi dozajlar.</p> <ul style="list-style-type: none"> ► Hata yok - Normal çalışma sesi. |
| Cihaz açıldıktan sonra kısa, vızıldayan ses. | <p>Akıllı dozajlama sistemi bir fonksiyon testi yürütür.</p> <ul style="list-style-type: none"> ► Hata yok - Normal çalışma sesi. |
| Sıkma sırasında yüksek sesli gürültü. | <p>Cihaz doğru şekilde hizalanmamış.</p> <ul style="list-style-type: none"> ► → "<i>Cihazın doğru konumlandırılması</i>", Sayfa 15 <p>Cihaz ayakları sabitlenmemiş.</p> <ul style="list-style-type: none"> ► Cihaz ayaklarını sıkınız. → "<i>Cihazın doğru konumlandırılması</i>", Sayfa 15 |
| | <p>Taşıma güvenliği donanımları çıkarılmamış.</p> |

| Hata | Nedeni ve sorun giderme |
|--|--|
| Sıkma sırasında yüksek sesli gürültü. | ► → " <i>Taşıma emniyet tertibatlarının çıkarılması</i> ", Sayfa 13. |
| Deterjanlı su pompasında tıkırtı. | Deterjanlı su pompasına yabancı nesne girmiş. ► → " <i>Pis su pompasının temizlenmesi</i> ", Sayfa 44 |
| Cızırtılı, ritmik emme sesi. | Deterjanlı su pompası aktif, deterjanlı su pompalanıp boşaltılır. ► Hata yok - Normal çalışma sesi. |
| Kırıksıklık oluşumu. | Sıkma devir sayısı çok yüksek. ► Bir sonraki yıkamada düşük bir sıkma devir sayısı ayarlayınız. Doldurma miktarı çok yüksek. ► Bir sonraki yıkamada doldurma miktarını azaltınız. Kumaş türü için uygun olmayan bir program ayarlanmıştır. ► Kumaş türüne uygun programı seçiniz. |
| Sıkma sonucu tatmin edici değil. Çamaşırlar çok ıslak / çok nemli. | Düşük sıkma devir sayısı ayarlanmış. ► Bir sonraki yıkamada yüksek bir sıkma devir sayısı ayarlayınız. ► Sıkma programını başlatınız. Tahliye borusu veya su tahliye hortumu tıkanmış. ► Tahliye borusunu ve su tahliye hortumunu temizleyiniz. Boşaltma borusu veya su çıkış hortumu bükülmüş veya sıkışmış. ► Çıkış borusunun ve su çıkış hortumunun bükülmediğinden veya sıkışmadığından emin olunuz. Denge kontrol sistemi sıkma işlemini çamaşırlar eşit dağılmadığı için durdurdu. ► Tamburun içindeki çamaşırları yeniden dağıtınız. Not: Mümkün olduğunca büyük ve küçük çamaşırları birlikte tambura yerleştiriniz. Farklı büyüklükteki çamaşırlar sıkma işlemi esnasında daha iyi dağılır. ► Sıkma programını başlatınız. Denge kontrol sistemi azalan sıkma devir sayısı nedeniyle oluşan dengesizliği düzeltiyor. ► Tamburun içindeki çamaşırları yeniden dağıtınız. Not: Mümkün olduğunca büyük ve küçük çamaşırları birlikte tambura yerleştiriniz. Farklı büyüklükteki çamaşırlar sıkma işlemi esnasında daha iyi dağılır. |

| Hata | Nedeni ve sorun giderme |
|--|--|
| Sıkma sonucu tatmin edici değil. Çamaşırlar çok ıslak / çok nemli. | <ul style="list-style-type: none"> ▶ Sıkma programını başlatınız. |
| Çamaşırlarda deterjan artıkları mevcut. | <p>Çamaşır deterjanları çamaşırların üzerine çöken, suda çözünmeyen maddeler içerebilir.</p> <ul style="list-style-type: none"> ▶ Durulama programını başlatınız. <p>Akıllı dozajlama sisteminin dozajlama haznesine uygun olmayan deterjan doldurulmuş.</p> <ol style="list-style-type: none"> 1. Kullanılan deterjanın uygun olup olmadığını kontrol ediniz. → <i>"Deterjan ve bakım maddesi", Sayfa 32</i> 2. Dozajlama kabını boşaltınız. → <i>"Deterjan çekmecesinin temizlenmesi", Sayfa 43</i> 3. Dozajlama kabını temizleyiniz. 4. Dozajlama kabını yeniden doldurunuz. → <i>"Dozaj ayarlama kabının doldurulması", Sayfa 36</i> |
| Kuru çamaşırlarda deterjan artıkları mevcut. | <p>Temel dozajlama miktarı doğru ayarlanmamış.</p> <ul style="list-style-type: none"> ▶ Akıllı dozajlama aktifse, temel dozaj miktarını → <i>Sayfa 37</i> azaltınız. <p>Çamaşır deterjanları çamaşırların üzerine çöken, suda çözünmeyen maddeler içerebilir.</p> <ul style="list-style-type: none"> ▶ Çamaşırları yıkama ve kurutma işleminden sonra fırçalayınız. <p>Akıllı dozajlama sisteminin dozajlama haznesine uygun olmayan deterjan doldurulmuş.</p> <ol style="list-style-type: none"> 1. Kullanılan deterjanın uygun olup olmadığını kontrol ediniz. → <i>"Deterjan ve bakım maddesi", Sayfa 32</i> 2. Dozajlama kabını boşaltınız. → <i>"Deterjan çekmecesinin temizlenmesi", Sayfa 43</i> 3. Dozajlama kabını temizleyiniz. 4. Dozajlama kabını yeniden doldurunuz. → <i>"Dozaj ayarlama kabının doldurulması", Sayfa 36</i> <p>Temel dozajlama miktarı doğru ayarlanmamış.</p> <ul style="list-style-type: none"> ▶ Akıllı dozajlama aktifse, temel dozaj miktarını → <i>Sayfa 37</i> azaltınız. |
| Yetersiz temizleme etkisi. | <p>Temel dozajlama miktarı uyarlanmadı.</p> <ul style="list-style-type: none"> ▶ Akıllı dozajlama aktifse, temel dozaj miktarını → <i>Sayfa 37</i> ayarlayınız. <p>Akıllı dozajlama sisteminin dozajlama kabındaki deterjan veya koruyucu madde katılmış.</p> |

| Hata | Nedeni ve sorun giderme |
|--|---|
| Yetersiz temizleme etkisi. | <ol style="list-style-type: none">1. Kullanılan deterjanın uygun olup olmadığını kontrol ediniz. → "Deterjan ve bakım maddesi", Sayfa 322. Dozajlama kabını boşaltınız. → "Deterjan çekmecesinin temizlenmesi", Sayfa 433. Dozajlama kabını temizleyiniz.4. Dozajlama kabını yeniden doldurunuz. → "Dozaj ayarlama kabının doldurulması", Sayfa 36 |
| | Akıllı dozajlama sisteminin dozajlama haznesine uygun olmayan deterjan doldurulmuş. <ol style="list-style-type: none">1. Kullanılan deterjanın uygun olup olmadığını kontrol ediniz. → "Deterjan ve bakım maddesi", Sayfa 322. Dozajlama kabını boşaltınız. → "Deterjan çekmecesinin temizlenmesi", Sayfa 433. Dozajlama kabını temizleyiniz.4. Dozajlama kabını yeniden doldurunuz. → "Dozaj ayarlama kabının doldurulması", Sayfa 36 |
| Home Connect düzgün biçimde çalışmıyor. | Farklı sebepler söz konusu olabilir. ▶ www.home-connect.com adresine gidiniz. |
| Ev ağı ile bağlantı yok. | Wi-Fi kapalı. ▶ Cihazda Wi-Fi'nin etkinleştirilmesi. → "Cihazda Wi-Fi'nin etkinleştirilmesi", Sayfa 39. |
| | Wi-Fi etkinleştirildi ama ev ağı ile bağlantı kurulamadı. <ol style="list-style-type: none">1. Ev ağı kullanılabilir.2. Cihazı yeniden ev ağına bağlayınız. → "Home Connect kurulumunu yap", Sayfa 38 |
| Su giriş hortumundan dışarı su akıyor. | Su giriş hortumu doğru / sıkı bağlanmamış. <ol style="list-style-type: none">1. Su giriş hortumunu doğru bağlayınız. → "Su giriş hortumunun bağlanması", Sayfa 142. Vida bağlantısını sıkınız. |
| Su tahliye hortumundan dışarı su akıyor. | Su tahliye hortumu hasarlı. ▶ Hasarlı su tahliye hortumunu değiştiriniz. |
| | Su tahliye hortumu doğru bağlanmamış. ▶ Su tahliye hortumunu doğru bağlayınız. → "Su tahliyesi bağlantı türleri", Sayfa 14 |

| Hata | Nedeni ve sorun giderme |
|--|--|
| Cihaz içinde koku oluşmuş. | Nem ve deterjan kalıntıları bakteri oluşumuna neden olabilir. <ul style="list-style-type: none">▶ → "<i>Tamburun temizlenmesi</i>", Sayfa 42▶ Cihazı kullanmayacaksanız kapak ve deterjan çekmecesini açık bırakılarak, kalan suyun kurumaması sağlanmalıdır. |
| Steam  programının sonunda kumaşların üzerinde nemli lekeler oluştu. | Tamburda veya kapaktaki su damlaları kumaşların üzerinde nemlenmeye neden olmuştur. Damlalar yoğunlaşma buharından veya bir önceki yıkama programının kalan neminden kaynaklanır. <ul style="list-style-type: none">▶ Kumaşları ütöleyiniz veya kurutmak için asınız. |
| Kapının altından dışarı su akıyor. | Kapı veya conta üzerindeki kirlilik sızdırmaya neden olur. <ul style="list-style-type: none">▶ Kapıyı ve contanın temizlenmesi. |

20.1 Acil kilit açma mekanizması

Kapak kilidinin açılması

Gereklilik: Pis su pompası boş.
→ Sayfa 44

1. **DİKKAT!** Dışarı akan su maddi hasara neden olabilir.
 - ▶ Camdan su görünüyorsa kapak açılmamalıdır.
- Acil kilit açma mekanizması bir alet ile aşağı doğru çekilmeli ve serbest bırakılmamalıdır.

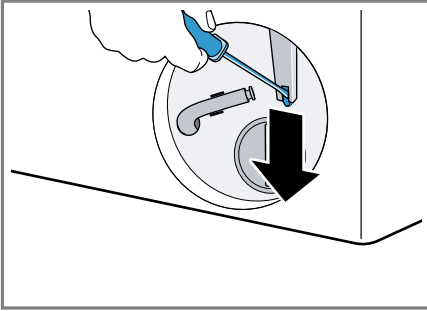

- ✓ Kapak kilidi açılır.
2. Bakım kapağı takılmalı ve yerine oturtulmalıdır.
3. Bakım kapağı kapatılmalıdır.

21 Taşıma, depolama ve atığa verme

21.1 Cihazın sökülmesi

1. Musluğu kapatınız.
2. Su giriş hortumunu boşaltınız.
3. Cihaz bekleme (Standby) durumuna getirilmelidir.
→ "Cihazın çalışmaya hazır hale (bekleme modu) getirilmesi", Sayfa 34
4. Cihazın elektrik fişini çekiniz.

5. Deterjanlı suyu boşaltınız.
→ "Pis su pompasının temizlenmesi", Sayfa 44
6. Hortumları sökünüz.
7. Dozaj haznesini boşaltınız.

21.2 Taşıma emniyet tertibatlarının takılması

Taşıma hasarını önlemek için cihazı taşıma emniyet tertibatlarıyla emniyete alınız.

1. 4 muhafaza kapağını bir tornavida yardımıyla sökünüz.

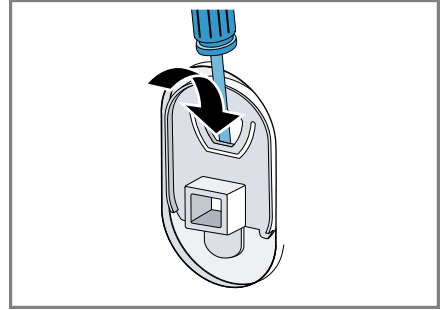

Muhafaza kapaklarını muhafaza ediniz.

2. 4 nakliye emniyetini yerleştiriniz.
→ "Taşıma emniyet tertibatlarının çıkarılması", Sayfa 13

21.3 Cihazın yeniden çalıştırılması

- ▶ Ayrıntılı bilgi için bkz.
→ "Kurma ve bağlama", Sayfa 12 ve
→ "Boş yıkama işleminin başlatılması", Sayfa 20.

21.4 Eski cihazları atığa verme

Çevreye duyarlı bir imha işlemiyle çok değerli ham maddeler yeniden kullanılmak üzere değerlendirilebilir.

UYARI Sağlık tehlikesi!

Çocuklar kendilerini cihaz içine kilitleyebilir ve bunun sonucunda ölüm tehlikesi söz konusu olabilir.

- ▶ Cihazı, cihaz kapağının açılmasını bloke edebilecek veya engelleyebilecek bir kapının arkasında kurmayın.
- ▶ Hizmet dışı bırakılan cihazlarda elektrik fişi çekilmeli, şebeke bağlantı kablosu kesilmeli ve cihaz kapısının kilidi kapı kapanmayacak şekilde tahrip edilmelidir.

1. Elektrik kablosunun elektrik fişini çekin.
2. Elektrik kablosunu kesip ayırın.
3. Cihazı çevreye zarar vermeyecek şekilde imha ediniz.

Güncel imha yol ve yöntemleri hakkında bilgi edinmek için lütfen yetkili satıcınıza veya bağlı olduğunuz belediyeye ya da şehir idaresine başvurunuz.

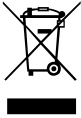

Bu ürün T.C. Çevre ve Şehircilik Bakanlığı tarafından yayımlanan "Atık Elektrikli ve Elektronik Eşyaların Kontrolü Yönetmeliği"nde belirtilen zararlı ve yasaklı maddeleri içermez.

AEEE yönetmeliğine uygundur.

Bu ürün, geri dönüşümlü ve tekrar kullanılabilir nitelikteki yüksek kaliteli

parça ve malzemelerden üretilmiştir. Bu nedenle, ürünü, hizmet ömrünün sonunda evsel veya diğer atıklarla birlikte atmayın. Elektrikli ve elektronik cihazların geri dönüşümü için bir toplama noktasına götürün. Bu toplama noktalarını bölgenizdeki yerel yönetime sorun. Kullanılmış ürünleri geri kazanıma vererek çevrenin ve doğal kaynakların korunmasına yardımcı olun. Ürünü atmadan önce çocukların güvenliği için elektrik fişini kesin ve kilit mekanizmasını kırarak çalışmaz duruma getirin.

22 Müşteri hizmetleri

İlgili Ürünlerin Çevreye Duyarlı Tasarımına İlişkin Yönetmeliği uyarınca fonksiyon ile ilgili orijinal yedek parçaları, cihazınız piyasaya çıkarıldıktan sonra en az 10 yıl süresince müşteri hizmetlerimizden temin edebilirsiniz.

Ülkenizde geçerli olan garanti süresi ve garanti koşulları ile ilgili ayrıntılı bilgileri müşteri hizmetlerimizden, yetkili satıcınızdan veya Web sitemizden alabilirsiniz.

Müşteri hizmetlerimize başvurduğunuzda cihazınızın ürün numarasını (E-Nr.), imalat numarasını (FD) ve sayma numarasını (Z-Nr.) hazır bulundurunuz.

İthalatçı Firma: BSH Ev Aletleri ve Sanayi Ticaret A.Ş.
Fatih Sultan Mehmet Mah. Balkan Cad. No:51

Ümraniye-İstanbul-Türkiye
Tel : 0216 528 90 00 Fax : 0216
528 99 99

Üretici Firma : BSH Hausgeräte
GmbH

Carl-Wery Straße 34
81739 München, Germany

www.bosch-home.com

Müşteri hizmetlerinin irtibat bilgileri,
ekteki müşteri hizmetleri dizninde
veya web sitemizde yer almaktadır.

Tüm yetkili servis istasyonlarının
iletişim bilgilerine aşağıdaki web
sitemizden ulaşabilirsiniz.

<https://www.bosch-yetkiliservisi.com/>

Ayrıca yetkili servis istasyonlarına ait
bilgiler, ilgili bakanlık tarafından
oluşturulan www.servis.gov.tr adresli
web sitesinde yer almaktadır.

22.1 Ürün numarası (E-Nr.), imalat numarası (FD) ve sayma numarası (Z-Nr.)

Ürün numarasını (E-Nr.), imalat
numarasını (FD) ve sayma
numarasını (Z-Nr.) cihazın tip
etiketinde bulabilirsiniz.

Tip plakasının yeri modele bağlı
olarak değişir:

- Kapağın iç tarafında.
- Bakım kapağının iç tarafında.
- Cihazın arka tarafında.

Cihaz bilgilerini ve müşteri
hizmetlerinin telefon numarasını
hızlıca bulabilmeniz için bilgileri not
etmenizi öneririz.

22.2 Garanti Şartları

Kullanım Süresi: 10 YIL (Ürünün
fonksiyonunu yerine getirebilmesi için
gerekli yedek parça bulundurma
süresi).

Malın ayıplı olduğunun anlaşılması
durumunda tüketici, 6502 sayılı
Tüketicinin Korunması Hakkında
Kanunun 11 inci maddesinde yer
alan;

- Sözleşmeden dönme
- Satış bedelinden indirim isteme,
- Ücretsiz onarılmasını isteme,
- Satılanın ayıpsız bir misli ile
değiştirilmesini isteme,

haklarından birini kullanabilir.

Tüketicinin bu haklarından ücretsiz
onarım hakkını seçmesi durumunda
satıcı; işçilik masrafı, değiştirilen
parça bedeli ya da başka herhangi
bir ad altında hiçbir ücret talep
etmeksizin malın onarımını yapmak
veya yaptırmakla yükümlüdür.

Tüketici ücretsiz onarım hakkını
üretici veya ithalatçıya karşı da
kullanılabilir. Satıcı, üretici ve ithalatçı
tüketicinin bu hakkını kullanmasından
müteselsilen sorumludur.

Tüketicinin, ücretsiz onarım hakkını
kullanması halinde malın;

- Garanti süresi içinde tekrar
arızalanması,
- Tamiri için gereken azami sürenin
aşılması,
- Tamirinin mümkün olmadığının,
yetkili servis istasyonu, satıcı,
üretici veya ithalatçı tarafından bir
raporla belirlenmesi durumlarında;

tüketici malın bedel iadesini, ayıp
oranında bedel indirimini veya imkan
varsa malın ayıpsız misli ile
değiştirilmesini satıcıdan talep edilir.
Satıcı, tüketicinin talebini
reddedemez. Bu talebin yerine
getirilmemesi durumunda satıcı,
üretici ve ithalatçı müteselsilen
sorumludur.

23 Tüketim değerleri

Aşağıdaki bilgiler Ürünlerin Çevreye Duyarlı Tasarımına İlişkin Yönetmelik uyarınca verilmektedir. **Eko 40-60** dışındaki programlar için verilen değerler yalnızca referans değerlerdir ve geçerli EN60456 normuna dayalı olarak belirlenmiştir. Otomatik dozajlama fonksiyonu bu amaçla devre dışı bırakılmıştır. Karşılaştırma kontrolüne yönelik uyarı: Fonksiyon testin konusu olduğu için otomatik dozajlama fonksiyonunu devre dışı bırakınız.

| Program | Dolum miktarı (kg) | Program süresi (sa:dak) ¹ | Enerji tüketimi (kWh/çevrim) ¹ | Su tüketimi (l/çevrim) ¹ | Maksimum sıcaklık (°C) 5 dak ¹ | Sıkma devir sayısı (dev/dak) ¹ | Kalan nem (%) ¹ |
|---------------------------|--------------------|--------------------------------------|---|-------------------------------------|---|---|----------------------------|
| Eko 40-60 ² | 10,0 | 3:50 | 0,775 | 68,0 | 35 | 1400 | 53,00 |
| Eko 40-60 ² | 5,0 | 2:40 | 0,385 | 52,0 | 27 | 1400 | 53,00 |
| Eko 40-60 ² | 2,5 | 2:20 | 0,180 | 35,0 | 23 | 1400 | 53,00 |
| Pamuklu 20 °C | 10,0 | 3:39 | 0,500 | 95,0 | 25 | 1400 | 48,00 |
| Pamuklu 40 °C | 10,0 | 3:30 | 1,320 | 95,0 | 44 | 1400 | 48,00 |
| Pamuklu 60 °C | 10,0 | 3:18 | 2,100 | 95,0 | 61 | 1400 | 48,00 |
| Pamuklu 40 °C + Ön Yıkama | 10,0 | 4:20 | 1,500 | 115,0 | 42 | 1400 | 48,00 |
| Sentetikler 40 °C | 4,0 | 2:29 | 0,780 | 45,0 | 44 | 1200 | 32,00 |
| Mix 40 °C | 4,0 | 1:00 | 0,670 | 42,0 | 42 | 1400 | 50,00 |
| Yünlüler Elde 30 °C | 2,0 | 0:41 | 0,210 | 40,0 | 24 | 800 | 27,00 |

¹ Gerçek değerler su basıncı, sertlik ve giriş sıcaklığı, ortam sıcaklığı, çamaşırın cinsi, miktarı ve kirlilik derecesi, kullanılan deterjan, elektrik beslemesindeki dalgalanmalar ve seçilen ilave fonksiyonların etkisi nedeniyle belirtilen değerlerden farklı olabilir.

² Ekolojik Tasarım Yönetmeliği ve soğuk su ile (15 C) AB Enerji Etiketli Yönetmeliği uyarınca test programı.

24 Teknik veriler

| | |
|------------------|---------|
| Cihaz yüksekliği | 84,5 cm |
| Cihaz genişliği | 59,8 cm |

| | |
|----------------------------------|---------|
| Cihaz derinliği | 59,0 cm |
| Kapak kapalıyken cihaz derinliği | 64,8 cm |

| | |
|-------------------------------|---|
| Kapak açıkken cihaz derinliği | 109,0 cm |
| Ağırlık | 82,6 kg |
| Maksimum dolun miktarı | 10,0 kg |
| Şebeke gerilimi | 220-240 V, 50-60 Hz |
| ⇌ Minimum kurulum güvenliği | 10 A |
| Nominal güç | 2300 W |
| Güç tüketimi | <ul style="list-style-type: none"> ■ Bekleme (Standby): 0,50 W ■ Kapalı olmayan durumda: 0,50 W ■ Bağlı bekleme modunun ayarlanmasına kadar geçen zaman (Wi-Fi): 5 dakika ■ Ağa bağlı bekleme modunda (Wi-Fi): 2,00 W |
| Su basıncı | <ul style="list-style-type: none"> ■ Minimum: 100 kPa (1 bar) ■ Maksimum: 1000 kPa (10 bar) |
| Su giriş hortumunun uzunluğu | 150 cm |
| Su çıkış hortumunun uzunluğu | 150 cm |

| | |
|-------------------------------------|--------|
| Şebeke bağlantı kablosunun uzunluğu | 160 cm |
|-------------------------------------|--------|

Bu ürün, enerji verimlilik sınıfı F'ye sahip ışık kaynakları içerir. Işık kaynakları, yedek parça olarak sunulur ve sadece bu yönde eğitim almış uzman personel tarafından değiştirilmelidir. Modelinizle ilgili ayrıntılı bilgileri internette şurada bulabilirsiniz: www.bosch-home.com/energylabel. Lütfen model arama ile ilgili talimatları izleyiniz. Model tanımı tip plakasında yer alan ürün numarasındaki (E-Nr.) eğik çizgiden önceki işaretlerden oluşur. Model tanımını alternatif olarak enerji etiketinin ilk satırında da bulabilirsiniz.

24.1 Serbest yazılıma ve Open Source yazılımına yönelik bilgiler

Bu ürün, telif hakkı sahipleri tarafından serbest yazılım veya Open Source yazılımı olarak lisanslı olan yazılım bileşenleri içerir. İlgili lisans bilgileri, ev cihazı üzerinde kayıtlıdır. İlgili lisans bilgilerine erişim, Home Connect uygulaması üzerinden de mümkündür: "Profil -> Yasal bilgiler -> Lisans bilgileri".¹ Lisans bilgilerini marka ürün Web sayfasında indirebilirsiniz. (Lütfen ürün Web sayfasında cihaz modelinizi ve ek dokümanları arayınız.) Alternatif olarak, ilgili bilgileri lossrequest@bshg.com veya a BSH Hausgeräte GmbH, Carl-Wery-Str. 34, D-81739 Münih adresinden talep edebilirsiniz. Kaynak kodu, talep üzerine sunulur.

¹ Cihazın donanımına göre değişir

Lütfen talebinizi
ossrequest@bshg.com veya BSH
Hausgeräte GmbH, Carl-Wery-Str. 34,
D-81739 Münih adresine gönderiniz.
Konu: „OSSREQUEST“
Talebinizin işlenmesine yönelik
masraflar, size faturalanır. Bu teklif,
satın alma tarihinden itibaren üç yıl
süresince veya en az ilgili cihaz için
destek ve yedek parça sunduğumuz
süre boyunca geçerlidir.

25 Uygunluk beyanı

BSH Hausgeräte GmbH, Home
Connect fonksiyonuna sahip cihazın
2014/53/EU yönergesinin temel

gerekliliklerine ve diğer ilgili
kurallarına uygun olduğunu taahhüt
eder.

Daha ayrıntılı bir RED uygunluk
beyanını internette www.bosch-home.com altında bulunan,
cihazınızın ürün sayfasındaki ek
dokümanlarda bulabilirsiniz.



2,4 GHz bant (2400–2483,5 MHz):
maks. 100 mW

5-GHz bant (5150–5350 MHz +
5470–5725 MHz): maks. 150 mW



| | | | | | | | | |
|----|----|----|----|----|---------|----|----|----|
| BE | BG | CZ | DK | DE | EE | IE | EL | ES |
| FR | HR | IT | CY | LI | LV | LT | LU | HU |
| MT | NL | AT | PL | PT | RO | SI | SK | FI |
| SE | NO | CH | TR | IS | UK (NI) | | | |

5 GHz WLAN (Wi-Fi): Sadece kapalı alanlarda kullanıma uygundur.

| | | | | | | | |
|----|----|----|----|----|----|----|----|
| AL | BA | MD | ME | MK | RS | UK | UA |
|----|----|----|----|----|----|----|----|

5 GHz WLAN (Wi-Fi): Sadece kapalı alanlarda kullanıma uygundur.



Thank you for buying a Bosch Home Appliance!

Register your new device on MyBosch now and profit directly from:

- **Expert tips & tricks for your appliance**
- **Warranty extension options**
- **Discounts for accessories & spare-parts**
- **Digital manual and all appliance data at hand**
- **Easy access to Bosch Home Appliances Service**

Free and easy registration – also on mobile phones:

www.bosch-home.com/welcome



Looking for help? You'll find it here.

Expert advice for your Bosch home appliances, help with problems or a repair from Bosch experts.

Find out everything about the many ways Bosch can support you:

www.bosch-home.com/service

Contact data of all countries are listed in the attached service directory.

BSH Hausgeräte GmbH

Carl-Wery-Straße 34

81739 München, GERMANY

www.bosch-home.com

A Bosch Company



9001822511 (030320)

tr