



BOSCH



Register your
new device on
MyBosch now and
get free benefits:
[bosch-home.com/
welcome](https://bosch-home.com/welcome)

Çamaşır makinesi

WAL24PH0TR

[tr] Kullanım kılavuzu ve
kurulum talimatları

Daha fazla bilgi için lütfen Dijital Kullanım Kılavuzuna bakın.



İçindekiler tablosu

1 Güvenlik.....	4	6 İlk Kullanım öncesi.....	19
1.1 Genel uyarılar	4	6.1 Boş yıkama işleminin başlatılması.....	19
1.2 Amaca uygun kullanım.....	4	7 Ekran.....	20
1.3 Kullanıcı grubu konusunda kısıtlama	4	8 Tuşlar	23
1.4 Güvenli kurulum	5	9 Programlar	26
1.5 Güvenli kullanım	7	10 Aksesuar.....	30
1.6 Güvenli temizlik ve bakım.....	9	11 Çamaşırlar	30
2 Maddi hasarların önlenmesi	10	11.1 Çamaşırların hazırlanması	30
3 Çevrenin korunması ve tasarruf	11	12 Deterjan ve bakım maddesi	31
3.1 Ambalajı atığa verme	11	13 Temel Kullanım	31
3.2 Enerji ve kaynak tasarrufu.....	11	13.1 Cihazın açılması	31
3.3 Enerji tasarrufu modu.....	11	13.2 Programın ayarlanması	31
4 Kurma ve bağlama	12	13.3 Program ayarlarının uygun hale getirilmesi	31
4.1 Cihazın ambalajından çıkarılması.....	12	13.4 Program ayarlarının kaydedilmesi	32
4.2 Teslimat kapsamı	12	13.5 Çamaşırların yerleştirilmesi	32
4.3 Cihazın kurulacağı yere ilişkin gereklilikler	12	13.6 Deterjan ve bakım maddesinin doldurulması.....	32
4.4 Taşıma emniyet tertibatlarının çıkarılması.....	13	13.7 Programın başlatılması.....	32
4.5 Cihazın bağlanması.....	14	13.8 Çamaşırların ilave edilmesi	33
4.6 Cihazın doğru konumlandırılması	15	13.9 Programın iptal edilmesi	33
4.7 Cihazın elektrik bağlantısının yapılması	16	13.10 Çamaşırların makineden çıkarılması	33
5 Cihazı tanıma.....	17	13.11 Cihazın kapatılması	33
5.1 Cihaz.....	17	14 Çocuk kilidi.....	33
5.2 Deterjan çekmecesi.....	17	14.1 Çocuk kilidinin etkinleştirilmesi	33
5.3 Kumanda paneli	18	14.2 Çocuk kilidinin devre dışı bırakılması	33
5.4 Kumanda mantığı	18		

15 Akıllı Dozaj Sistemi	34	20.3 Cihazın yeniden	
15.1 Akıllı dozajlama sistemine		çalıştırılması.....	57
sahip programın		20.4 Eski cihazları atığa verme	58
başlatılması.....	34		
15.2 Dozaj ayarlama kabının		21 Müşteri hizmetleri.....	58
doldurulması.....	35	21.1 Ürün numarası (E-Nr.) ve	
15.3 Dozaj ayarlama kabının		imalat numarası (FD).....	59
içeriği.....	35	21.2 Garanti Şartları	59
15.4 Temel dozajlama miktarı	36		
		22 Tüketim değerleri	60
16 Home Connect	36	23 Teknik veriler.....	60
16.1 Home Connect		24 Uygunluk beyanı	61
uygulamasının kurulması.....	37		
16.2 Home Connect kurulumunu			
yap.....	37		
16.3 Cihazda Wi-Fi'nin			
etkinleştirilmesi	37		
16.4 Cihazda Wi-Fi'nin devre dışı			
bırakılması	37		
16.5 Cihazın ağ ayarlarının			
sıfırlanması.....	37		
16.6 Uzaktan çalıştırma.....	38		
16.7 Veri güvenliği.....	38		
17 Temel ayarlar	39		
17.1 Temel ayarlara genel bakış	39		
17.2 Temel ayarların			
değiştirilmesi	40		
18 Cihazı temizleme ve			
bakımını yapma	40		
18.1 Tamburun temizlenmesi	40		
18.2 Deterjan çekmecesinde			
temizlenmesi.....	40		
18.3 Pis su pompasının			
temizlenmesi.....	42		
19 Arızaları giderme	45		
19.1 Acil kilit açma mekanizması ...	57		
20 Taşıma, depolama ve atığa			
verme	57		
20.1 Cihazın sökülmesi	57		
20.2 Taşıma emniyet			
tertibatlarının takılması.....	57		



1 Güvenlik

Aşağıdaki güvenlik ile ilgili uyarıları dikkate alınız.

1.1 Genel uyarılar



- Bu kılavuzu dikkatlice okuyunuz.
- Kılavuzu ve ürün bilgilerinizi, ileride kullanmak için veya cihazın muhtemel bir sonraki sahibi için saklayın.
- Nakliye hasarı varsa cihaz bağlantılarını kurmayınız.

1.2 Amaca uygun kullanım

Cihazı sadece şu amaçla kullanınız:

- makinede yıkanabilen kumaşları ve elde yıkanabilen yüzüleri bakım etiketine uygun şekilde yıkamak için.
- musluk suyu ve piyasada bulunan ve makinede kullanıma uygun olan deterjanlar ve bakım ürünleri ile.
- özel konutlarda ve özel konutların kapalı mekanlarında kullanın.
- deniz seviyesinden en fazla 4000 m yüksekliğe kadar kullanın.

1.3 Kullanıcı grubu konusunda kısıtlama

Bu cihaz, 8 yaşında ve daha büyük çocuklar tarafından, fiziksel, algısal veya zihinsel yetenekleri düşük kişiler veya yeterli tecrübesi ve / veya bilgisi olmayan kişiler tarafından ancak denetim altında veya cihazın güvenli kullanımı ve buna bağlı tehlikeleri anlamış olmaları şartıyla kullanılabilir.

Çocukların cihaz ile oynamasına izin vermeyiniz.

Temizlik ve kullanıcının yapacağı bakım çalışmaları gözetim olmadan çocuklar tarafından yapılmamalıdır.

3 yaşın altındaki çocukları ve evcil hayvanları cihazdan uzak tutun.

1.4 Güvenli kurulum

Cihazın kurulumu sırasında güvenlikle ilgili uyarıları dikkate alınız.

⚠ UYARI – Elektrik çarpması tehlikesi!

Usulüne uygun olmayan kurulumlar tehlikelidir.

- ▶ Cihazı sadece tip plakasındaki bilgilere göre bağlanmalı ve işletilmelidir.
- ▶ Cihaz, sadece kurallara uygun şekilde monte edilmiş olan topraklamalı bir priz üzerinden alternatif akımlı bir elektrik şebekesine bağlanmalıdır.
- ▶ Evinizdeki elektrik tesisatına ait koruyucu iletken sisteminin usulüne uygun şekilde kurulmuş olduğundan emin olunuz. Kurulum yeterince büyük bir kablo kesitine sahip olmalıdır.
- ▶ Bir hatalı akım koruma şalterinin kullanılması halinde sadece  işaretini taşıyan bir tip kullanılmalıdır.
- ▶ Cihaz zamanlayıcı veya uzaktan kumanda gibi harici anahtarlama tertibatları üzerinden kesinlikle kullanılmamalıdır.
- ▶ Cihaz monte edildiğinde şebeke bağlantı kablosunun fişi serbestçe erişilebilir olmalıdır; serbestçe erişmek mümkün değilse sabit döşenmiş elektrik tesisatına, tesisat kurulum yönetmeliklerine uygun olarak, tüm kutupları kesen bir elektriği kesme tertibatı takılmalıdır.
- ▶ Cihazın kurulması sırasında elektrik kablosunun sıkışmamasına veya hasar görmemesine dikkat edin.

Hasarlı bir elektrik kablosu izolasyonu tehlike teşkil eder.

- ▶ Şebeke bağlantı kablosunun cihazın sıcak parçaları veya ısı kaynakları ile temas etmesine asla izin vermeyiniz.
- ▶ Şebeke bağlantı kablosunun keskin uçlar veya kenarlar ile temas etmesine asla izin vermeyiniz.
- ▶ Şebeke bağlantı kablosunu asla bükmeyiniz, ezmeyiniz veya değiştirmeyiniz.

⚠ UYARI – Yangın tehlikesi!

Elektrik kablosunun uzatılması ve izin verilmemiş adaptörlerin kullanılması tehlikelidir.

- ▶ Uzatma kabloları veya çoklu priz takımları kullanmayınız.

- ▶ Sadece üreticinin izin verdiği adaptörleri ve elektrik kablolarını kullanınız.
- ▶ Elektrik kablosu çok kısaysa ve daha uzun bir elektrik kablosu yoksa, ev tesisatının uyarlanması için uzman bir elektrik şirketi arayınız.

⚠ UYARI – Yaralanma tehlikesi!

Cihazın yüksek ağırlığı, cihazın kaldırılması sırasında yaralanmalara neden olabilir.

- ▶ Cihazı tek başınıza kaldırmayınız.

Bu cihaz usulüne uygun olmayan bir şekilde bir yıkama-kurutma sütununa yerleştirildiğinde, yerleştirilen cihaz aşağı düşebilir.

- ▶ Kurutma cihazı sadece kurutma cihazı üreticisinin bağlantı seti ile bir çamaşır makinesi üzerine istiflenebilir . Başka bir yerleştirme yöntemine izin verilmemektedir.
- ▶ Eğer kurutma cihazı üreticisi uygun bir bağlantı seti vermediyse cihazı bir yıkama-kurutma sütunu üzerine yerleştirmeyiniz.
- ▶ Farklı üreticilere ait ve farklı derinlik ve genişlikteki cihazları yıkama-kurutma sütunu üzerine yerleştirmeyiniz.
- ▶ Yıkama-kurutma sütununu bir kaide üzerine yerleştirmeyiniz, cihazlar devrilebilir.

⚠ UYARI – Boğulma tehlikesi!

Çocuklar ambalaj malzemelerini başlarının üzerine geçirebilir ve ambalaj malzemesine dolanarak boğulabilir.

- ▶ Ambalaj malzemesini çocuklardan uzak tutun.
- ▶ Çocukların ambalaj malzemeleri ile oynamasına izin vermeyin.

⚠ DİKKAT – Yaralanma tehlikesi!

Cihaz çalışma sırasında titreyebilir veya hareket edebilir.

- ▶ Cihaz temiz, düz ve sağlam bir zemine yerleştirilmelidir.
- ▶ Cihaz, cihaz ayakları ve bir su terazisiyle hizalanmalıdır. Usulüne uygun yerleştirilmemiş hortumlar ve şebeke bağlantı kabloları takılıp düşme tehlikesi oluşturur.
- ▶ Hortumlar ve şebeke bağlantı kabloları, takılıp düşme tehlikesi olmayacak şekilde yerleştirilmelidir.

Cihaz, örneğin cihaz kapağı gibi çıkıntılı parçalardan hareket ettirilirse parçalar kırılabilir.

- ▶ Cihaz çıkıntılı parçalarından tutularak hareket ettirilmemelidir.

⚠ DİKKAT – Kesilme tehlikesi!

Cihazın keskin kenarlarına temas edilmesi kesilerek yaralanmalara neden olabilir.

- ▶ Cihazın keskin kenarlarına temas edilmemelidir.
- ▶ Cihazın kurulumu ve taşınması sırasında koruyucu eldiven kullanılmalıdır.

1.5 Güvenli kullanım

⚠ UYARI – Elektrik çarpması tehlikesi!

Kendisi veya şebeke bağlantı kablosu hasar görmüş olan bir cihaz tehlikelidir.

- ▶ Hasarlı cihazlar kesinlikle kullanılmamalıdır.
- ▶ Cihazı elektrik şebekesinden ayırmak için kesinlikle şebeke bağlantı kablosundan tutularak çekilmemelidir. Her zaman şebeke bağlantı kablosunun fişinden tutularak çekilmelidir.
- ▶ Cihaz veya şebeke bağlantı kablosu arızalıysa fiş derhal çekilmeli veya sigorta kutusundan sigorta kapatılmalı ve musluk kapatılmalıdır.
- ▶ Müşteri hizmetlerini arayınız. → *Sayfa 58*

Cihaza nem girmesi elektrik çarpmasına neden olabilir.

- ▶ Cihazı yalnızca kapalı alanlarda kullanın.
- ▶ Cihazı kesinlikle aşırı sıcaklığa ve ıslaklığa maruz bırakmayın.
- ▶ Cihazı temizlemek için buharlı temizleyiciler, yüksek basınçlı temizleyiciler, hortumlar veya fiskiyeler kullanmayın.

⚠ UYARI – Sağlık tehlikesi!

Çocuklar kendilerini cihaz içine kilitleyebilir ve bunun sonucunda ölüm tehlikesi söz konusu olabilir.

- ▶ Cihazı, cihaz kapağının açılmasını bloke edebilecek veya engelleyebilecek bir kapının arkasında kurmayın.
- ▶ Hizmet dışı bırakılan cihazlarda elektrik fişi çekilmeli, şebeke bağlantı kablosu kesilmeli ve cihaz kapısının kilidi kapı kapanmayacak şekilde tahrip edilmelidir.

⚠ UYARI – Boğulma tehlikesi!

Çocuklar küçük parçaları soluyabilir veya yutabilir ve bunun sonucunda boğulabilir.

- ▶ Küçük parçaları çocuklardan uzak tutun.
- ▶ Çocukların küçük parçalarla oynamasına izin vermeyin.

⚠ UYARI – Zehirlenme tehlikesi!

Deterjan ve bakım maddelerinin yenilmesi zehirlenmeye neden olabilir.

- ▶ Yanlışlıkla yutulması halinde, doktora danışılmalıdır.
- ▶ Deterjan ve bakım malzemeleri çocukların ulaşamayacağı yerlerde muhafaza edilmelidir.

⚠ UYARI – Patlama tehlikesi!

Çamaşırlar çözücü madde içeren temizleme maddeleriyle önceden işlem gördüyse bunlar cihazda patlamaya neden olabilir.

- ▶ Önceden işlem gören çamaşırlar suyla iyice durulanmalıdır.

⚠ DİKKAT – Yaralanma tehlikesi!

Cihazın üzerine binilmesi veya tırmanılması halinde üst kapak kırılabilir.

- ▶ Cihazın üzerine binilmemeli veya tırmanılmamalıdır.
- Açık kapağa oturulması veya yaslanması halinde cihaz devrilebilir.
- ▶ Cihaz kapağına oturulmamalı veya yaslanılmamalıdır.
 - ▶ Cihaz kapağının üzerine herhangi bir cisim koyulmamalıdır.
- Ellerin dönen tambura sokulması yaralanmalara neden olabilir.
- ▶ Tamburun içine dokunmadan önce tamburun tamamen durması beklenmelidir.

⚠ DİKKAT – Haşlanma tehlikesi!

Deterjanlı su, yüksek sıcaklıklarla çamaşır yıkandığında sıcak olur.

- ▶ Sıcak deterjanlı suya dokunulmamalıdır.

⚠ DİKKAT – Kimyasal yanma tehlikesi!

Deterjan çekmecesini açılırken cihazdan deterjan ve bakım maddesi sıçrayabilir. Gözlerle veya deriyle temas etmesi tahrişe neden olabilir.

- ▶ Gözler veya deri deterjan veya bakım maddesiyle temas ederse bol suyla yıkanmalıdır.
- ▶ Yanlışlıkla yutulması halinde, doktora danışılmalıdır.
- ▶ Deterjan ve bakım malzemeleri çocukların ulaşamayacağı yerlerde muhafaza edilmelidir.

1.6 Güvenli temizlik ve bakım

Cihazın temizliği ve bakımı sırasında güvenlikle ilgili uyarıları dikkate alınız.

⚠ UYARI – Elektrik çarpması tehlikesi!

Usulüne uygun olmayan onarımlar tehlikelidir.

- ▶ Sadece bunun eğitimini almış uzman personel cihazda onarımlar yapabilir.
- ▶ Cihazın onarımı sırasında sadece orijinal yedek parçalar kullanılmalıdır.
- ▶ Bu cihazın elektrik kablosu zarar görmüşse tehlikenin önlenmesi için, üretici, müşteri hizmetleri veya benzer kalifikasyona sahip bir kişi tarafından değiştirilmelidir.

Cihaza nem girmesi elektrik çarpmasına neden olabilir.

- ▶ Cihazı temizlemek için buharlı temizleyiciler, yüksek basınçlı temizleyiciler, hortumlar veya fiskiyeler kullanmayın.

⚠ UYARI – Yaralanma tehlikesi!

Orijinal yedek parça ve aksesuarların kullanılmaması tehlikelidir.

- ▶ Sadece üreticinin orijinal yedek parçaları ve orijinal aksesuarları kullanılmalıdır.

⚠ UYARI – Zehirlenme tehlikesi!

Çözücü madde içeren temizleme maddelerinin kullanımında zehirli dumanlar oluşabilir.

- ▶ Çözücü madde içeren temizleme maddeleri kullanmayınız.

2 Maddi hasarların önlenmesi

Maddi hasarları ve cihaz hasarlarını önlemek için bu uyarıları dikkate alınız.

DİKKAT!

Yumuşatıcıların, deterjanların, bakım maddelerinin ve temizleme maddelerinin hatalı dozajlanması cihazın fonksiyonunu olumsuz etkileyebilir.

- ▶ Üreticinin dozajlama önerilerine dikkat edilmelidir.

Maksimum dolum miktarının aşılması cihazın fonksiyonunu olumsuz etkiler.

- ▶ Her bir program için maksimum dolum miktarına dikkat edilmelidir ve bu aşılmamalıdır.

→ "Programlar", Sayfa 26

Cihaz, taşıma için taşıma emniyet tertibatları ile emniyete alınır.

Çıkarılmayan taşıma emniyet tertibatları maddi hasarlara veya cihaz hasarlarına neden olabilir.

- ▶ İşleme almadan önce tüm taşıma emniyet tertibatları tamamen çıkarılmalı ve muhafaza edilmelidir.
- ▶ Her taşıma işleminden önce taşıma hasarlarını önlemek için tüm taşıma emniyet tertibatları tamamen takılmalıdır.

Su giriş hortumunun usulüne uygun olmayan şekilde bağlanması maddi hasarlara neden olabilir.

- ▶ Su giriş hortumundaki vidalar elle sıkılmalıdır.
- ▶ Su giriş hortumu mümkün olduğunca adaptör, uzatma, valf vb. gibi ilave bağlantı elemanları olmadan, doğrudan musluğa bağlanmalıdır.
- ▶ Musluğun iç çapının en az 17 mm olmasına dikkat edilmelidir.
- ▶ Musluk bağlantısındaki dişlinin uzunluğunun en az 10 mm olmasına dikkat edilmelidir.

Çok düşük veya çok yüksek su basıncı, cihaz fonksiyonunu olumsuz etkileyebilir.

- ▶ Su besleme sistemindeki su basıncının en az 100 kPa (1 bar) ve en fazla 1000 kPa (10 bar) olduğundan emin olunuz.
- ▶ Su basıncı maksimum değeri aşarsa, içme suyu bağlantısıyla cihazın hortum setinin arasına bir basınç düşürme valfi takılmalıdır.
- ▶ Cihaz basınçsız bir sıcak su hazırlama cihazının su karıştırma düzenine bağlanmamalıdır.

Değiştirilen veya hasarlı su hortumları, maddi hasarlara ve cihaz hasarlarına neden olabilir.

- ▶ Su hortumlarını asla bükmezsiniz, ezmezsiniz, değiştirmeyiniz veya kesmezsiniz.
- ▶ Sadece ürün ile birlikte teslim edilen su hortumlarını veya orijinal yedek hortumları kullanınız.
- ▶ Kullanılan su hortumlarını asla tekrar kullanmayınız.

Kirli veya çok sıcak suyla çalıştırmak maddi hasara ve cihazda hasara yol açabilir.

- ▶ Cihaz yalnızca soğuk şebeke suyu ile çalıştırılmalıdır.

Uygun olmayan temizleyiciler cihazın yüzeyine zarar verebilir.

- ▶ Keskin olan ve ovalama gerektiren temizlik malzemeleri kullanmayın.
- ▶ Yüksek oranda alkol içeren temizlik maddeleri kullanmayınız.
- ▶ Sert ovma süngerleri veya bulaşık süngerleri kullanmayın.
- ▶ Cihaz sadece su ve yumuşak, nemli bir bezle temizlenmelidir.
- ▶ Cihazın deterjan kalıntısı, püskürtme artıkları veya diğer artıklarla temas etmesi halinde bunlar derhal temizlenmelidir.

3 Çevrenin korunması ve tasarruf

3.1 Ambalajı atığa verme

Ambalaj malzemeleri çevre dostudur ve geri dönüştürülebilir.

- ▶ Münferit parçalar türlerine göre ayrılarak imha edilmelidir.

3.2 Enerji ve kaynak tasarrufu

Aşağıdaki bilgilere uyarsanız, cihazınız daha az elektrik ve su tüketir.

Düşük sıcaklık ve uzun yıkama sürelerine sahip programlar ve maksimum doldurma miktarları kullanılmalıdır.

- ✓ Enerji tüketimi ve su tüketimi en verimli durumdadır.

Tasarruflu program ayarı kullanılmalıdır.

- ✓ Program ayarlarını bir programa uygun hale getirirken beklenen tüketim ekranda görüntülenir.

Çamaşırların kirlilik derecesine göre deterjan .

- ✓ Hafif ile normal arasında kirlilik için daha az bir deterjan miktarı yeterlidir. Deterjan üreticisinin dozajlama önerisini dikkate alınız.

Hafif ve normal kirli çamaşırlarda yıkama sıcaklığı düşürülmelidir.

- ✓ Daha düşük sıcaklıklarda cihaz daha az enerji tüketir. Hafif ile normal arasında kirlilik için bakım etiketinin üzerinde bulunan sıcaklıktan düşük sıcaklıklar da yeterlidir.

Çamaşırlar işlem sonrasında kurutucuda kurutulacaksa maksimum sıkma devri ayarlanmalıdır.

- ✓ Nispeten daha kuru çamaşırlar kurutma sırasında program süresini kısaltır ve enerji tüketimini azaltır. Daha yüksek sıkma devrinde çamaşırlarda kalan nem azalır ve sıkma sesinin şiddeti artar.

Çamaşırlar ön yıkama olmadan yıkanmalıdır.

- ✓ Ön yıkama ile yıkama program süresini uzatır, enerji tüketimini ve su tüketimini artırır.

Cihaz bir miktar otomatiğine sahiptir.

- ✓ Miktar otomatiği su tüketimini ve program süresini tekstil ürünlerinin türüne ve dolun miktarına göre en uygun şekilde ayarlar.

Cihaz bir su sensörüne sahiptir.

- ✓ Su sensörü yıkama sırasında yıkama suyunun bulanıklık derecesini kontrol eder ve yıkama işlemlerinin süresini ve sayısını uygun şekilde ayarlar.

3.3 Enerji tasarrufu modu

Cihaz uzun süre kullanılmazsa, otomatik olarak enerji tasarrufu moduna geçer.

Cihaz yeniden kullanıldığında, enerji tasarrufu modu sonlandırılır.

4 Kurma ve bağlama

4.1 Cihazın ambalajından çıkarılması

DİKKAT!

Tamburda kalan ve cihaz çalışırken orada olmaması gereken cisimler maddi hasarlara ve cihazda hasarlara neden olabilir.

- ▶ Çalıştırmadan önce bu cisimler ve birlikte teslim edilen tüm aksesuarlar tamburdan çıkarılmalıdır.

1. Ambalaj malzemesini ve koruyucu kılıfları cihazdan tamamen sökünüz.

→ "Ambalajı atığa verme", Sayfa 11

2. Cihazda görünür hasar olup olmadığını kontrol ediniz.
3. Cihaz kapağını açınız.
→ "Temel Kullanım", Sayfa 31
4. Aksesuarları tamburdan çıkarınız.
5. Cihaz kapağını kapatılmalıdır.

4.2 Teslimat kapsamı

Ambalajından çıkardıktan sonra tüm parçalarda nakliyeden kaynaklanan hasarlar olup olmadığını ve parçaların eksiksiz olup olmadığını kontrol edin.

DİKKAT!

Eksik veya arızalı aksesuarla işletim, cihaz fonksiyonunu etkileyebilir veya maddi hasara ve cihaz hasarına neden olabilir.

- ▶ Cihaz eksik veya arızalı aksesuarla çalıştırılmamalıdır.
- ▶ İlgili aksesuar, cihaz çalıştırılmadan önce değiştirilmelidir.
→ "Aksesuar", Sayfa 30

Not: Cihaz fabrikada sorunsuz çalışma bakımından kontrol edilmiştir. Bu sırada, cihazda su izleri kalmış olabilir. İlk yıkamadan sonra bu lekeler kaybolur.

Teslimat kapsamı şunlardan oluşur:

- Çamaşır makinesi
- Birlikte teslim edilen belgeler
- Taşıma emniyet tertibatları
→ "Taşıma emniyet tertibatlarının çıkarılması", Sayfa 13
- Kapaklar
- Su giriş hortumu
→ "Su giriş hortumunun bağlanması", Sayfa 14

4.3 Cihazın kurulacağı yere ilişkin gereklilikler

⚠ UYARI

Elektrik çarpması tehlikesi!

Cihaz gerilim ileten parçalara sahiptir. Gerilim ileten parçalara temas etmek tehlikelidir.

- ▶ Cihaz kapak plakası olmadan çalıştırılmamalıdır.

⚠ UYARI

Yaralanma tehlikesi!

Cihaz bir taban üzerinde çalıştırılırken devrilebilir.

- ▶ Cihaz ayakları taban üzerinde çalıştırmadan önce üreticinin tutturma düzenekleriyle
→ Sayfa 30 sabitlenmelidir.

DİKKAT!

Cihazda kalan suyun donması cihaz hasarına yol açabilir.

- ▶ Cihaz donma tehlikesi olan yerlere veya açık alanlara kurulmamalı ve çalıştırılmamalıdır.

Cihaz 40 yatırıldığında kalan su dışarı akabilir ve maddi hasara neden olabilir.

- ▶ Cihazı dikkatli bir şekilde yatırınız.
- ▶ Cihazı dik olarak taşıyınız.

Cihazın kurulacağı yer	Gereklilikler
<p>Taban</p> 	<p>Cihaz tutturma düzenekleriyle → Sayfa 30 sabitlenmelidir.</p>
<p>Ahşap giriş</p> 	<p>Cihazı zemine sıkıca vidalanmış suya dayanıklı ahşap bir plaka (en az 30 mm kalınlığında) üzerine kurunuz.</p>
<p>Mutfak tezgahı</p> 	<p>Cihazı yalnızca komşu dolaplara sıkıca bağlanmış kesintisiz bir çalışma tezgahı altına kurunuz. Gereklî niş genişliği: 60 cm.</p>
<p>Bir duvara</p> 	<p>Hiçbir hortum ve şebeke bağlantı kablosu duvar ile cihaz arasında sıkışmamalıdır.</p>

4.4 Taşıma emniyet tertibatlarının çıkarılması

Cihaz, taşıma için cihazın arka tarafından taşıma emniyet tertibatları ile emniyete alınır.

Not: Taşıma emniyet tertibatlarının cıvataları ve kovanlar gelecekteki taşıma işlemleri için muhafaza edilmelidir.

→ "Taşıma emniyet tertibatlarının takılması", Sayfa 57

1. Hortumları tutuculardan çekiniz.

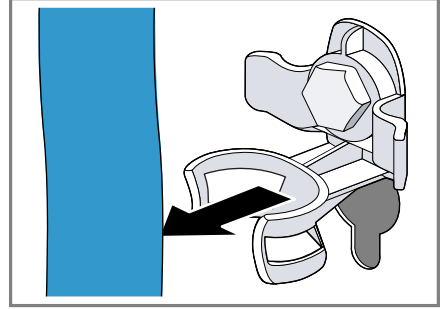

2. 4 taşıma emniyet tertibatının tüm cıvatalarını bir 13 numara cıvata anahtarı ile sökünüz ① ve çıkarınız ②.

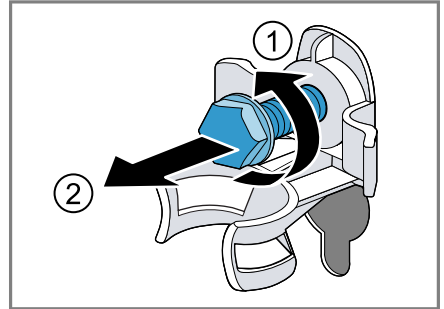

3. Şebeke bağlantı kablosunu tutucudan çıkarınız.

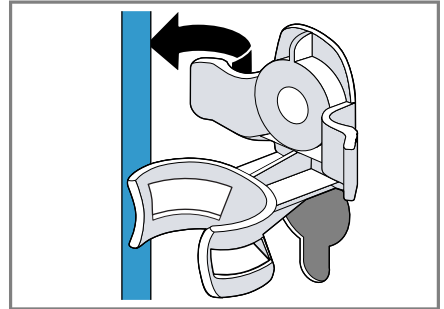

tr Kurma ve bağlama

4. 4 kovani çıkarınız.

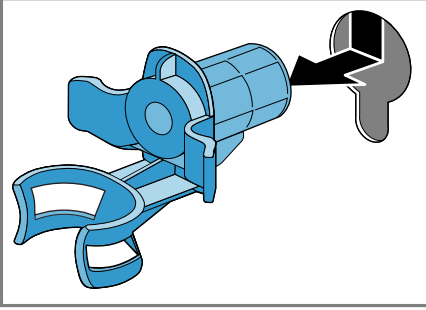

5. 4 muhafaza kapağını yerleştiriniz.

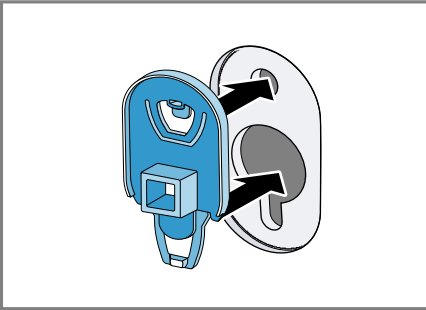

6. 4 muhafaza kapağını aşağı bastırınız.

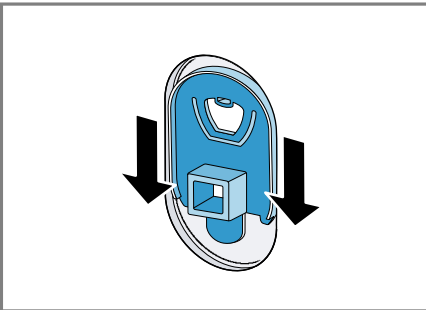

4.5 Cihazın bağlanması

Su giriş hortumunun bağlanması

1. Su giriş hortumunu cihaza bağlanmalıdır.

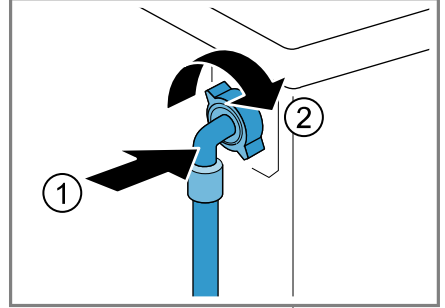

2. Su giriş hortumu musluğa (26,4 mm = 3/4") bağlanmalıdır.

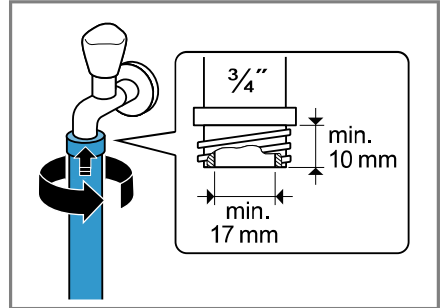

3. Musluk dikkatlice açılmalı ve bağlantı yerlerinin sızdırmazlığı kontrol edilmelidir.

Su tahliyesi bağlantı türleri

Bu bilgiler cihazı su tahliyesine bağlamanız için yardımcı olur.

DİKKAT!

Boşaltma sırasında su çıkış hortumu basınç altındadır ve bağlı olduğu yerden çıkabilir.

► Su çıkış hortumu istenmeyen çıkmaya karşı emniyete alınmalıdır.

Not: Pompalama yüksekliklerine dikkat ediniz. Maksimum pompalama yüksekliği 100 cm'dir.

Sifon

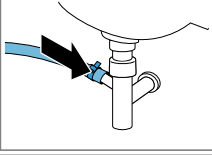

Bağlantı yerlerini bir hortum kelepçesiyle (24-40 mm) emniyete alınız.

Lavabo

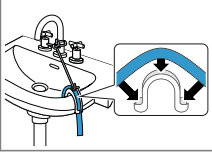

Su çıkış hortumu bir manifold → Sayfa 30 ile sabitlenmeli ve emniyete alınmalıdır.

Lastik manşonlu plastik boru veya su akış kanalı

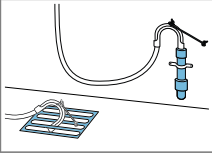

Su çıkış hortumu bir manifold → Sayfa 30 ile sabitlenmeli ve emniyete alınmalıdır.

4.6 Cihazın doğru konumlandırılması

Ses ve titreşimleri azaltmak için ve cihazın yerinden hareket etmesini önlemek için cihazı doğru konumlandırınız.

1. Kontra somunlar SW17 cıvata anahtarları ile saat yönünde döndürülerek sökülmelidir.

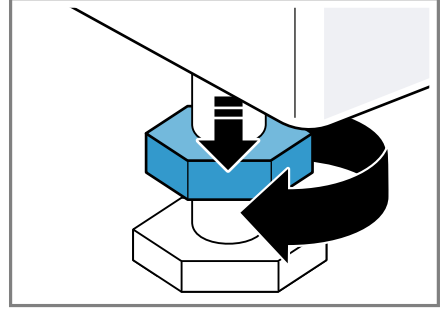

2. Cihazı doğru konumlandırmak için cihaz ayakları döndürülmelidir. Hizalama bir su terazisiyle kontrol edilmelidir.

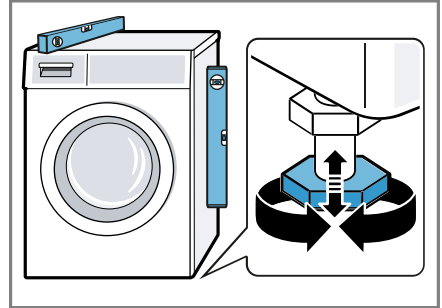

Cihazın tüm ayakları sağlam şekilde zemin üzerinde durmalıdır.

tr Kurma ve bağlama

3. Kontra somunlar bir SW17 cıvata anahtarı ile elle cihaz gövdesine takılıp sıkılmalıdır.

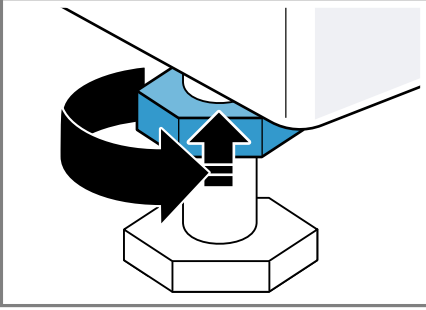

Bu sırada cihaz ayağı sabit tutulmalı ve yüksekliği değiştirilmemelidir.

4.7 Cihazın elektrik bağlantısının yapılması

Not: Bu cihaz için elektrik tesisatınız, yerel yasal gerekliliklere ve güvenlik düzenlemelerine uygun olmalı ve bir hatalı akım koruma şalteri içermelidir.

1. Cihazın elektrik kablosunun elektrik fişini cihazın yakınındaki bir prize takınız.
Cihazın bağlantı verilerini Teknik özellikler → Sayfa 60 altında bulabilirsiniz.
2. Elektrik fişinin sıkı bir şekilde oturduğunu kontrol ediniz.

5 Cihazı tanıma

5.1 Cihaz

Bu bölümde, cihazınızın parçalarını tanıtan bir genel görünüm verilmektedir.

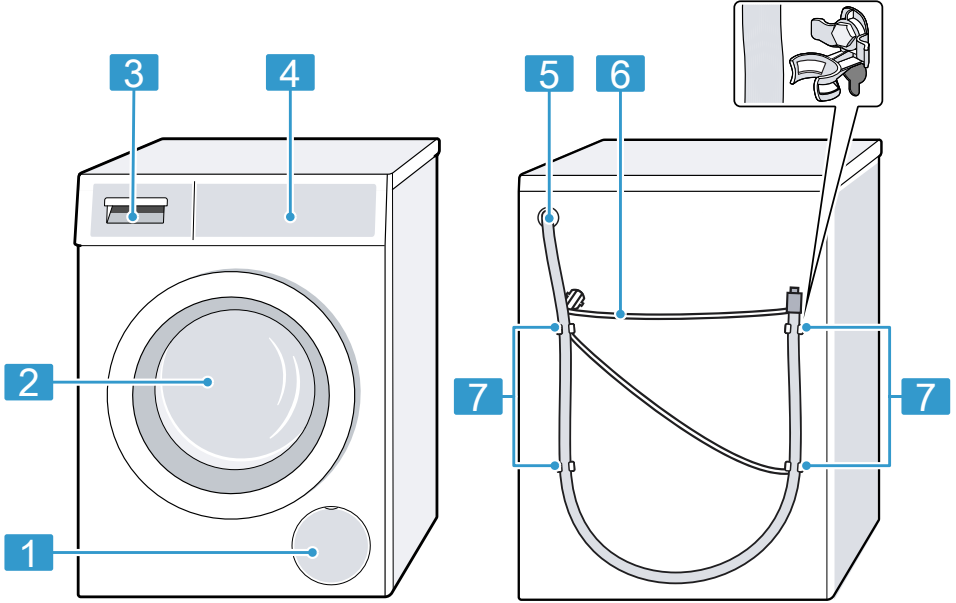

Cihaz tipine bağlı olarak resimde bazı detaylar farklı olabilir, örn. renk ve biçim.

1 Pis su pompasının bakım kapağı → Sayfa 42

2 Kapak

3 Deterjan çekmecesi → Sayfa 17

4 Kumanda paneli → Sayfa 18

5 Su çıkış hortumu → Sayfa 14

6 Şebeke bağlantı kablosu → Sayfa 16

7 Taşıma emniyet tertibatları → Sayfa 13

5.2 Deterjan çekmecesi

Not: Üreticinin kullanım ve deterjan ve bakım maddesi dozajlama ile ilgili verdiği bilgileri ve program açıklamasındaki bilgileri dikkate alınız.

→ "Programlar", Sayfa 26

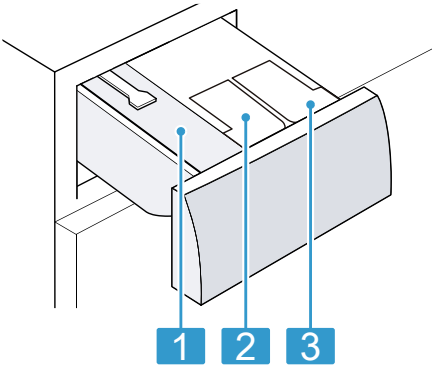

- | | |
|---|--|
| 1 | Manuel dozajlama bölümü |
| 2 | ⊗/ ∅: Yumuşatıcı veya sıvı deterjan için dozaj ayarlama kabı |
| 3 | ∅: Sıvı deterjan için dozajlama kabı |

5.3 Kumanda paneli

Kumanda alanı üzerinden cihazınızın tüm fonksiyonlarını ayarlayabilir ve işletim durumu ile ilgili bilgiler alabilirsiniz.

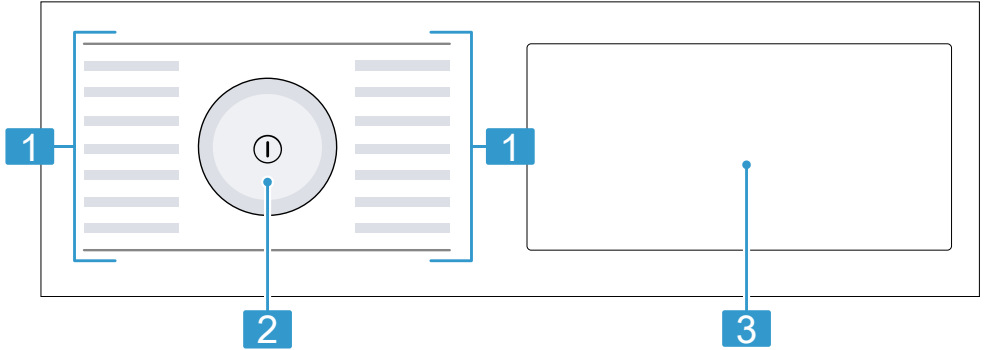

- | | |
|---|---------------------------------------|
| 1 | Programlar → Sayfa 26 |
| 2 | Program seçme düğmesi → Sayfa 31 |
| 3 | Tuşlar → Sayfa 23 ve Ekran → Sayfa 20 |

5.4 Kumanda mantığı

Ekranın bazı alanları temasa duyarlıdır. Bu tuşlara basarak ayarları etkinleştirebilirsiniz. Etkinleştirilen ayarlar ekranda parlak biçimde vurgulanır. Ekran üzerinde ilgili

tuşlara tekrar basarak etkinleştirilen ayarları değiştirebilir veya tuşların etkinliğini kaldırabilirsiniz.

DİKKAT!

Ekranın sert hareketlere maruz kalması hasarlara neden olabilir.

- ▶ Ekran üzerine fazla baskı uygulanmamalıdır.
- ▶ Sivri veya keskin nesnelere ekrana bastırılmamalıdır.

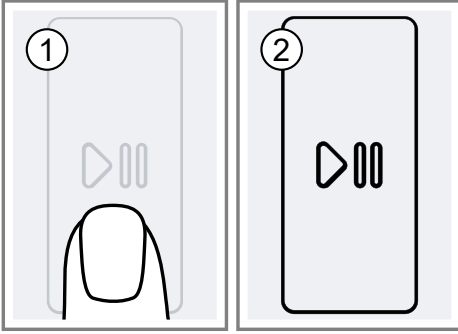

6 İlk Kullanım öncesi

Cihazı kullanım için hazırlayın.

6.1 Boş yıkama işleminin başlatılması

Cihazınız fabrikadan çıkmadan önce detaylı bir kontrolden geçmiştir. Olası su kalıntılarını gidermek için ilk kullanımda çamaşırsız yıkama işlemi gerçekleştiriniz.

1. ① üzerine basın.

Açma işlemi birkaç saniye sürer.

2. **Tambur Temizleme** programını ayarlayınız.
3. Kapağı kapatınız.
4. Deterjan bölmesi dışarı çekilmelidir.

5. Manuel dozajlama bölümüne yaklaşık 1 litre şebeke suyu doldurulmalıdır.

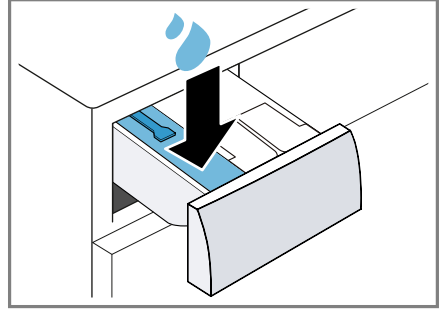

6. Manuel dozaj bölümüne toz deterjan doldurunuz.

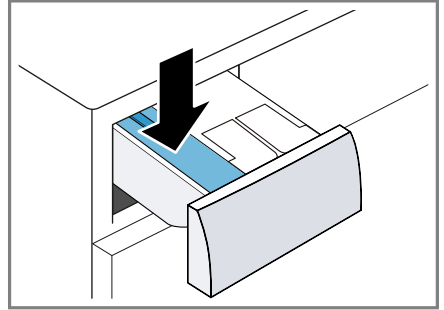

Köpük oluşumunu önlemek için, hafif kirlerde deterjan üreticisinin önerdiği deterjan miktarının yarısını kullanınız. Yünlü veya hassas çamaşır deterjanı kullanmayınız.

7. Deterjan bölmesi içeri itilmelidir.
8. Programı başlatmak için ▷⏏ üzerine basılmalıdır.
- ✓ Kalan program süresi ekranda görüntülenir.
- ✓ Program sonundan sonra ekranda şu görüntülenir: End.
9. Cihazı kapatmak için ilk yıkama işlemi başlatılmalı veya ① üzerine basılmalıdır.

→ "Temel Kullanım", Sayfa 31

7 Ekran



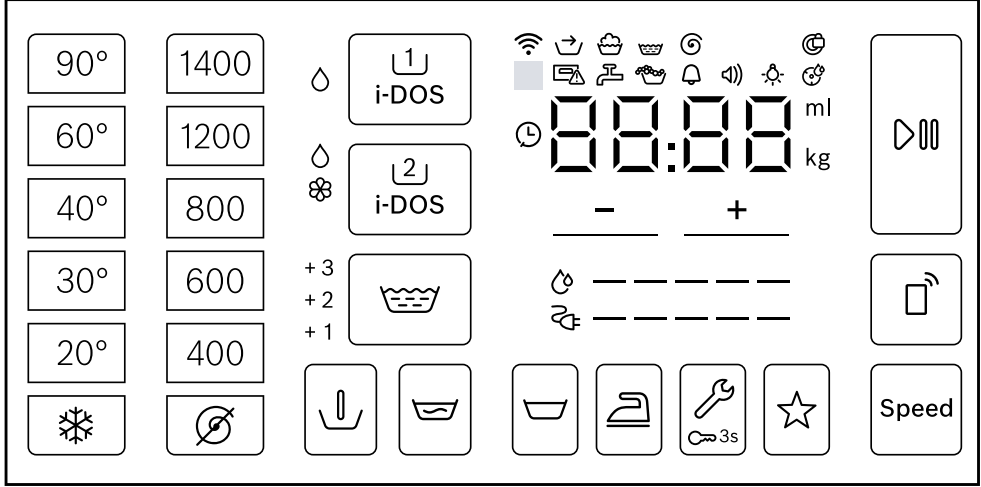





Ekranında güncel ayar değerlerini, seçim olanaklarını veya uyarı metinlerini görebilirsiniz.







Örnek ekran göstergesi

Gösterge	Adlandırma	daha fazla bilgi
00:40 ¹	Program süresi / Programın kalan süresi	Tahmini program süresi veya programın saat ve dakika olarak kalan süresi.
⌚10 ¹	Kalan zaman süresi	→ "Tuşlar", Sayfa 23
10,0 ¹	Dolum miktarı önerisi	Ayarlanan program için kg cinsinden maksimum dolum miktarı.
→	Ön işlem	Program durumu
🧼	Yıkama	Program durumu
🧺	Durulama	Program durumu
🌀	Sıkma	Program durumu
End	Program sonu	Program durumu
+1 +2 +3	İlave durulama	İlave durulamalar etkinleştirildi. → "Tuşlar", Sayfa 24
⚡	Enerji tüketimi	Ayarlanan program için enerji tüketimi. ■ — : Düşük enerji tüketimi ■ ——— : Yüksek enerji tüketimi

¹ Örnek

Gösterge	Adlandırma	daha fazla bilgi
	Su tüketimi	Ayarlanan program için su tüketimi. ■ — : Düşük su tüketimi ■ ————— : Yüksek su tüketimi
	Bitiş sinyali	Temel ayar
	Tuş sesi	Temel ayar
	Ekran parlaklığı	Temel ayar
	Tambur temizleme hatırlatması	yanıp sönüyor: Tambur kirli. Tamburun ve pis su haznesinin temizliği ve bakımı için Tambur Temizleme programını yürütünüz. → "Tamburun temizlenmesi", Sayfa 40
	Wi-Fi	■ yanar: Cihaz ev ağıyla bağlantı kurdu. ■ yanıp söner: Cihaz ev ağıyla bağlantı kurmaya çalışıyor. → "Home Connect ", Sayfa 36
	Sıvı deterjan için dozaj ayarlama kabı	■ yanar: Sıvı deterjan için akıllı dozaj sistemi etkinleştirildi. ■ yanıp söner: Dozaj ayarlama kabının minimum dolum seviyesinin altında kalındı. → "Akıllı Dozaj Sistemi", Sayfa 34 ◊ (Sıvı deterjan)
 	Sıvı deterjan veya yumuşatıcı için dozaj ayarlama kabı.	■ yanar: Sıvı deterjan veya yumuşatıcı için akıllı dozaj sistemi etkinleştirildi. ■ yanıp söner: Dozaj ayarlama kabının minimum dolum seviyesinin altında kalındı. → "Akıllı Dozaj Sistemi", Sayfa 34 ◊ (Sıvı deterjan) ⊗ (Yumuşatıcı)
50 ml ¹	Temel dozajlama miktarı	Deterjan veya yumuşatıcı için temel dozajlama miktarı. → "Temel dozajlama miktarı", Sayfa 36
:	Gerilim kontrol sistemi	yanıp söner: Otomatik gerilim kontrol sistemi, izin verilmeyen gerilimin altında kalma durumlarını algılar. Program beklemeye alındı. Not: Gerilim yeniden izin verilen duruma geldiğinde program devam eder.





¹ Örnek

Gösterge	Adlandırma	daha fazla bilgi
.	Gerilim kontrol sistemi	yanıp söner: Program izin verilmeyen gerilimin altında kalma durumu nedeniyle beklemeye alındı. Gerilim yeniden izin verilen duruma gelir ve program devam eder. Not: Program süresi uzar.
	Köpük tespiti	Cihaz çok fazla köpük tespit etti.
	Kapak	<ul style="list-style-type: none"> ■ yanar: Kapak kilitlidir ve açılmaz. ■ yanıp söner: Kapak açıktır. ■ kapalı: Kapağın kilidi açılmıştır ve kapak açılabilir.
	Musluk	<ul style="list-style-type: none"> ■ Su basıncı yok. ■ Su basıncı çok düşük.
	Deterjan çekmecesini	Deterjan çekmecesini yerine tamamen oturmamış.
E:35 / -10 ¹	Hata	Hata kodu, hata göstergesi, sinyal.
¹ Örnek		

8 Tuşlar

Program ayarlarına yönelik seçim, ayarlanan programa bağlıdır.



Tuş	Seçim	daha fazla bilgi
▶ (Başlat/Beklet)	<ul style="list-style-type: none"> ■ başlat ■ iptal ■ duraklat 	Program başlatılmalı, iptal edilmeli veya duraklatılmalıdır.
Speed	<ul style="list-style-type: none"> ■ etkinleştir ■ devre dışı bırak 	Kısaltılmış program süresi etkinleştirilmeli veya devre dışı bırakılmalıdır. Not: Enerji tüketimi artar. Yıkama sonucu bu durumdan etkilenmez.
↳ i-DOS	<ul style="list-style-type: none"> ■ etkinleştirme ■ devre dışı bırakma ■ Temel dozajlama miktarı 	Tuşa kısa süreli bastığınızda sıvı deterjan \hat{O} için akıllı dozaj sistemi etkinleştirilir veya devre dışı bırakılır. Tuşa yakl. 3 saniye bastığınızda, temel dozajlama miktarını ayarlayabilirsiniz. → "Akıllı Dozaj Sistemi", Sayfa 34
↳ j-DOS	<ul style="list-style-type: none"> ■ etkinleştirme ■ devre dışı bırakma ■ Dozaj ayarlama kabının içeriği ■ Temel dozajlama miktarı 	Tuşa kısa süreli bastığınızda yumuşatıcı \otimes veya sıvı deterjan \hat{O} için akıllı dozaj sistemi etkinleştirilir veya devre dışı bırakılır. Tuşa yakl. 3 saniye bastığınızda dozaj ayarlama kabının içeriğini belirleyebilir veya temel dozajlama miktarını ayarlayabilirsiniz. → "Akıllı Dozaj Sistemi", Sayfa 34
- / + (Kalan süre)	24 saate kadar	Program sonu belirlenmelidir. Program süresi zaten ayarlanan saat süresine dahildir. Program başladıktan sonra program süresi görüntülenir.
* 90° (Sıcaklık)	* - 90	Sıcaklığı ayarlayınız. °C cinsinden ayarlanan sıcaklık.
⌚ 1400 (Sıkma Devri)	⌚ - 1200	Sıkma devir sayısını ayarlama veya sıkmayı devre dışı bırakma. Dev/dak cinsinden ayarlanan sıkma devir sayısı. \otimes seçimiyle su boşaltılır ve sıkma devre dışı bırakılır. Çamaşırlar ıslak halde tamburda kalır.
Ⓛ (açma kapama şalteri)	<ul style="list-style-type: none"> ■ açma ■ kapatma 	Cihazı açma veya kapatma.

Tuş	Seçim	daha fazla bilgi
	<ul style="list-style-type: none"> ■ etkinleştir ■ devre dışı bırak ■ Home Connect menüsünü açma 	→ "Uzaktan çalıştırma", Sayfa 38
 3s (Çocuk kilidi 3 sn.)	<ul style="list-style-type: none"> ■ etkinleştir ■ devre dışı bırak 	→ "Çocuk kilidi", Sayfa 33
 (Ayarlar)	Çoklu seçim	→ "Temel ayarlar", Sayfa 39
 (Ön Yıkama)	<ul style="list-style-type: none"> ■ etkinleştirme ■ devre dışı bırakma 	<p>Ön yıkamayı etkinleştirme veya devre dışı bırakma, örn. çok kirli çamaşırları yıkamak için.</p> <p>Not: Akıllı dozaj sistemi etkinleştirildiğinde deterjan otomatik olarak ön yıkama ve ana yıkama için dozajlanır. Akıllı dozaj sistemi devre dışı bırakıldığında deterjanı ön yıkama için doğrudan tamburun içine koyunuz.</p>
 (İlave Durulama)	<ul style="list-style-type: none"> ■ +1 ■ +2 ■ +3 	Üç ilave durulama işlemine kadar etkinleştirme veya devre dışı bırakma. Çok hassas ciltlerde veya suyun çok yumuşak olduğu bölgelerde tavsiye edilir.
 (Suda bekletme)	<ul style="list-style-type: none"> ■ etkinleştirme ■ devre dışı bırakma 	Yıkama işleminin sonunda sıkma ve su boşaltmayı etkinleştirme veya devre dışı bırakma. Son durulamadan sonra çamaşırlar suyun içinde kalır.
 (Suda yumuşatma)	<ul style="list-style-type: none"> ■ etkinleştir ■ devre dışı bırak 	Suda bekletmeyi etkinleştirme veya devre dışı bırakma. Çamaşırlar ana yıkama işleminden önce suyun içinde daha uzun süre kalır. Çok inatçı kirlere sahip çamaşırlar için.
 (Kolay ütüleme)	<ul style="list-style-type: none"> ■ etkinleştirme ■ devre dışı bırakma 	Kırıksıklık azaltıcı yıkamayı etkinleştirme veya devre dışı bırakma. Çamaşırlardaki kırıksıklıkları azaltmak için sıkma işlemi sırasında sıkma devir sayısı uygun hale getirilir. Çamaşırlar yıkama işleminden sonra çamaşır askısına asılacak kadar nemli olur.

Tuş	Seçim	daha fazla bilgi
☆ (Hafıza)	<ul style="list-style-type: none">■ kaydet■ ayarla	<p>Tuşa yakl. 3 saniye bastığınızda, bireysel program ayarlarınızı kaydedersiniz. → "<i>Program ayarlarının kaydedilmesi</i>", <i>Sayfa 32</i></p> <p>Tuşa kısa bastığınızda, bireysel program ayarlarınızla kendi programınızı ayarlarsınız.</p>



9 Programlar

Not: Çamaşırlardaki bakım etiketleri size program seçimiyle ilgili ilave bilgiler verir.

Program	Açıklama	azami dolum miktarı (kg)
Pamuklu	Pamuk, keten veya karışık dokulardan dayanıklı tekstil ürünlerini yıkama. Speed etkinleştirildiğinde normal kirli çamaşırlar için kısaltılmış program olarak da uygundur. Program ayarı: ■ maks. 90 °C ■ maks. 1200 dev/dak	10,0 5,0 ¹
Eco 40-60	Pamuk, keten ve karışık dokulu tekstil ürünlerini yıkama. Not: Bakım sembolüne göre 40 °C'de  veya azami 60 °C'de  yıkanabilen tekstil ürünleri, birlikte yıkanabilir. Yıkama etkisi, yasal gerekliliklere göre, mümkün olan en iyi yıkama etkisi sınıfına uygundur. Bu program için, mümkün olan en iyi yıkama etkisiyle optimum enerji verimliliğini elde etmek için yıkama sıcaklığı, yüke bağlı olarak otomatik olarak ayarlanır. Yıkama sıcaklığı değiştirilemez. Program ayarı: Not: Bu programda sıcaklık ayarlanamaz ve otomatik olarak belirlenir. ■ maks. - °C ■ maks. 1200 dev/dak	10,0
Sentetikler	Sentetik ve karışık dokulu tekstil ürünlerini yıkama. Program ayarı: ■ maks. 60 °C ■ maks. 1200 dev/dak	4,0
Mix	Pamuk, keten, sentetik ve karışık dokulu tekstil ürünlerini yıkama. Az kirli çamaşırlar için uygundur. Program ayarı: ■ maks. 60 °C ■ maks. 1200 dev/dak	4,0

¹ Speed etkinleştirildi

² Yıkama mümkün değil

Program	Açıklama	azami dolum miktarı (kg)
Narin / İpek	İpek, viskon ve sentetik hassas, yıkanabilir tekstil ürünlerini yıkama. Hassas çamaşırlar veya ipekler için uygun deterjan kullanınız. Not: Çok hassas tekstil ürünlerini veya kancalı, halkalı veya demirli tekstil ürünlerini yıkama filesiyle yıkayınız. Program ayarı: ■ maks. 40 °C ■ maks. 800 dev/dak	2,0
 Yünlüler / Elde	Elde ve makinede yıkanabilen, yün veya yün içeren malzemeden tekstil ürünlerini yıkama. Tambur, çamaşırların çekmesini önlemek için son derece narin ve uzun aralıklarla hareket eder. Yün için uygun deterjan kullanınız. Program ayarı: ■ maks. 40 °C ■ maks. 800 dev/dak	2,0
Durulama	İlave sıkmalı durulama ve su boşaltma. Program ayarı: Maks. 1200 dev/dak	-
Sıkma / Boşaltma	Sıkma ve su boşaltma. Sadece su boşaltma için  etkinleştirilmelidir. Çamaşırlar sıkılmaz. Program ayarı: Maks. 1200 dev/dak	-
... daha fazla	Diğer programları doğrudan Home Connect uygulaması üzerinden seçiniz. Programların açıklamasını Home Connect uygulamasında bulabilirsiniz. Not: Cihazınız ev ağına bağlı olmalı ve Home Connect uygulamanızda kayıtlı olmalıdır. → "Home Connect", Sayfa 36	-
AllergyPlus	Pamuk, keten veya karışık dokulardan dayanıklı tekstil ürünlerini yıkama. Alerjikler ve yüksek hijyenik gereksinimler için uygundur. Not: Ayarlanan sıcaklığa ulaşıldıktan sonra bu sıcaklık tüm yıkama süreci boyunca korunur. Program ayarı: ■ maks. 60 °C	6,5

¹ Speed etkinleştirildi² Yıkama mümkün değil

Program	Açıklama	azami dolum miktarı (kg)
	<ul style="list-style-type: none"> ■ maks. 1200 dev/dak 	
Otomatik 30°C	<p>Pamuk, sentetik ve karışık dokulu hassas tekstil ürünlerini yıkama. Narin yıkama işlemi. Kirlilik derecesi ve tekstil ürünlerinin türü otomatik algılanır. Yıkama işlemi uygun hale getirilir.</p> <p>Not: Bu programda sıcaklık ve sıkma devir sayısı ayarlanamaz ve otomatik olarak belirlenir. Sıcaklık maksimum 30 °C'dir. Sıkma devir sayısı maksimum 1000 dev/dak'dır.</p>	3,5
Yorgan	<p>Kuş tüyü dolgulu veya sentetik elyaf dolgulu yastıkları, yorganları yıkama. Büyük parçaları tek başına yıkayınız. Kuş tüyü veya hassas çamaşırlar için uygun deterjan kullanınız. Dozajı tasarruflu ayarlayınız. Yumuşatıcı kullanmayınız.</p> <p>Not: Aşırı köpük oluşumunu önlemek için çamaşırı yıkama işleminden önce sıkıştırınız veya çamaşırlardaki havayı çıkarınız.</p> <p>Program ayarı:</p> <ul style="list-style-type: none"> ■ maks. 60 °C ■ maks. 1200 dev/dak 	2,5
Tambur Temizleme	<p>Tamburun temizliğini ve bakımını yapma. Programı aşağıdaki durumlarda kullanınız:</p> <ul style="list-style-type: none"> ■ ilk kullanımdan önce ■ 40 °C ve daha düşük sıcaklıkta sıkça yıkamada ■ uzun süre kullanım dışı kaldığında <p>Toz deterjan veya ağartıcı içeren deterjan kullanınız. Köpük oluşumunu önlemek için deterjan miktarını yarıya indiriniz. Yumuşatıcı kullanmayınız. Yünlere uygun, hassas veya sıvı deterjanlar kullanmayınız.</p>	- ²
Süper kısa 15'/30'	<p>Pamuk, sentetik ve karışık dokulu tekstil ürünlerini yıkama. Hafif kirli ve az miktarda çamaşır için kısa program. Program süresi yakl. 30 dakikadır.</p>	4,0

¹ **Speed** etkinleştirildi

² Yıkama mümkün değil

Program	Açıklama	azami dolum miktarı (kg)
	Program süresini 15 dakikaya indirmek istiyorsanız Speed etkinleştirilmelidir. Maksimum dolum miktarı 2,0 kg'a iner. Program ayarı: <ul style="list-style-type: none">■ maks. 40 °C■ maks. 1200 dev/dak	
¹ Speed etkinleştirildi		
² Yıkama mümkün değil		

10 Aksesuar

Orijinal aksesuarlar kullanınız. Bunlar cihazınıza özel tasarlanmıştır.

Not: Bazı aksesuarlar diğer renklerde mevcuttur.

→ "Müşteri hizmetleri", Sayfa 58 ile iletişime geçiniz.

	Kullanımı	Sipariş numarası
Su giriş hortumu uzatması	Soğuk su veya Aquastop su giriş hortumunu uzatma (2,50 m).	WMZ2381
Tutucu parçalar	Cihazın sabitlik durumunu iyileştirme.	WMZ2200
Manifold	Su çıkış hortumunu sabitleme.	00655300
Platform	Cihaz daha kolay doldurma ve boşaltma için daha yükseğe yerleştirilmelidir.	WMZ20490

11 Çamaşırlar

Not: Diğer bilgilere, içindekiler dizinindeki QR kodu okutarak dijital kullanım kılavuzundan veya www.bosch-home.com üzerinden ulaşabilirsiniz.

11.1 Çamaşırların hazırlanması

DIKKAT!

Çamaşırlarda unutulmuş cisimler çamaşırlara ve tambura hasar verebilir.

- ▶ Çalıştırmadan önce çamaşırların ceplerindeki tüm cisimler boşaltılmalıdır.
- ▶ Cihazınızı ve çamaşırlarınızı korumak için çamaşırları hazırlayınız.

- Çamaşırların tüm cepleri boşaltılmalıdır
- Ceplerde ve katlanmış kısımlarda bulunan kumlar fırçayla temizlenmelidir
- Nevresimler ve yastık kılıfları kapatılmalıdır
- Fermuarlar, cırt cırtlar, kancalar ve halkalar kapatılmalıdır
- Kumaş kemerler, önlük bağları vs. birbirine bağlanmalı veya yıkama torbası kullanılmalıdır
- uzun ip ve kordonları uçları kapüşon veya pantolonda kalacak şekilde bağlanmalıdır
- Perde tutucuları ve kurşun bantlar çıkarılmalı veya bir yıkama filesi kullanılmalıdır
- küçük çamaşırlar için, örn. çocuk çorapları, bir yıkama filesi kullanılmalıdır

- bazı inatçı, kurumuş lekeler ancak birkaç yıkama sonrasında temizlenir
- büyük ve küçük çamaşırlar birlikte yıkanmalıdır
- yeni oluşmuş lekeler ovulmamalı, sabun köpüğü ile hafifçe silinmelidir
- Çamaşırlar katlanmışsa açılmalı ve silkenmeli veya programın açıklamasına dikkat edilmelidir

12 Deterjan ve bakım maddesi

Notlar

- Diğer bilgilere, içindekiler dizinindeki QR kodu okutarak dijital kullanım kılavuzundan veya www.bosch-home.com üzerinden ulaşabilirsiniz.
- Güvenlik → Sayfa 4 ve Maddi hasarların önlenmesi → Sayfa 10 bilgilerini dikkate alın.

Kullanım ve dozajlamayla ilgili üretici bilgilerini ambalajın üzerinde bulabilirsiniz.

Notlar

- sıvı deterjanlar arasında sadece kendiliğinden akan sıvı deterjanlar kullanılmalıdır
- farklı sıvı deterjanlar birbirine karıştırılmamalıdır
- deterjan ve yumuşatıcı birbirine karıştırılmamalıdır
- kombine ve çok yoğunlaştırılmış ürünler kullanılmamalıdır
- çözücü madde içeren, yakıcı veya gaz bırakan maddeler, örn. sıvı ağartıcı, kullanılmamalıdır
- Boyalar tasarruflu kullanılmalıdır; tuz, paslanmaz çeliğe zarar verebilir
- cihaz içinde boya çıkarıcı kullanılmamalıdır

- Akıllı dozajlama sistemi için dozaj ayarlama haznesine sirke doldurmayınız → Sayfa 35

13 Temel Kullanım

Not: Diğer bilgilere, içindekiler dizinindeki QR kodu okutarak dijital kullanım kılavuzundan veya www.bosch-home.com üzerinden ulaşabilirsiniz.

13.1 Cihazın açılması

Gereklilik: Cihaz usulüne uygun şekilde kuruldu ve bağlandı.

→ "Kurma ve bağlama", Sayfa 12

- ▶ ① üzerine basın.
Açma işlemi birkaç saniye sürer.
- ✓ Duyulur bir fonksiyon testi yapılır.

13.2 Programın ayarlanması

1. Program seçme düğmesini döndürünüz ve istenen programı ayarlayınız.
→ "Programlar", Sayfa 26
2. İsteğe bağlı olarak, program ayarları uyarlanmalıdır.
→ "Program ayarlarının uygun hale getirilmesi", Sayfa 31

13.3 Program ayarlarının uygun hale getirilmesi

Gereklilik: Bir program ayarlandı.

→ "Programın ayarlanması", Sayfa 31

- ▶ Program ayarları uygun hale getirilmelidir.

→ "Tuşlar", Sayfa 23

Kumanda mantığı → Sayfa 18 konusuyla ilgili bilgileri dikkate alınız.

Notlar

- Program ayarları program için kalıcı olarak kaydedilmez.
- Akıllı dozaj sistemini etkinleştirdiğinizde veya devre dışı bıraktığınızda ayar kaydedilir.

13.4 Program ayarlarının kaydedilmesi

Kişisel program ayarlarınızı favori olarak kaydedebilirsiniz.

Gereklilikler

- Bir program ayarlandı.
→ "*Programın ayarlanması*", Sayfa 31
- Program ayarları uygun hale getirildi.
→ "*Program ayarlarının uygun hale getirilmesi*", Sayfa 31
- ▶ Yakl. 3 saniye boyunca ☆ üzerine basınız.
Kaydedilen programı çağırmak için ☆ üzerine basınız.

Not: Kaydedilen programın üzerine yazmak için bu adımları yineleyiniz.

13.5 Çamaşırların yerleştirilmesi

Not: Kırışıklık oluşumunu önlemek için programın maksimum dolum miktarını dikkate alınız.

→ "*Programlar*", Sayfa 26

Gereklilikler

- Çamaşırlar hazırlanmış ve sınıflandırılmıştır.
→ "*Çamaşırlar*", Sayfa 30
- Tambur boş.

1. Kapak açılmalıdır.
2. Çamaşırları tamburun içine yerleştiriniz.
3. Kapağı kapatınız.
Çamaşırların kapağa sıkışmadığından emin olunuz.

13.6 Deterjan ve bakım maddesinin doldurulması

Akıllı dozajlamanın mümkün olmadığı veya istenmediği programlarda manuel olarak deterjan ekleyebilirsiniz.

İpucu: Akıllı dozajlamaya ek olarak manuel dozajlama bölmesine örn. leke tuzu, kola veya ağartıcı gibi başka bakım maddelerini de ekleyebilirsiniz. Aşırı dozajlama veya köpük oluşumunu önlemek için manuel dozajlama bölmesine ilave deterjan eklemeyiniz.

Not: Deterjan ve yumuşatıcı → Sayfa 31 bilgilerine dikkat ediniz.

1. Deterjan bölmesi dışarı çekilmelidir.
2. Deterjan doldurulmalıdır.
→ "*Deterjan çekmecesi*", Sayfa 17
3. İsteğe bağlı olarak, yumuşatıcı eklenmelidir.
4. Deterjan bölmesi içeri itilmelidir.

13.7 Programın başlatılması

Gereklilik: Bir program ayarlandı.
→ "*Programın ayarlanması*", Sayfa 31

- ▶ D00 tuşuna basınız.
- ✓ Tambur döner ve 2 dakikaya kadar sürebilen bir yük algılama işlemi yürütülür, bunun ardından su girişi gerçekleşir.
- ✓ Ekranda program süresi ya da kalan süre görüntülenir.
- ✓ Program sonundan sonra ekranda şu görüntülenir: End.

13.8 Çamaşırların ilave edilmesi

Programın başlamasından sonra program durumuna göre çamaşırları çıkarabilir veya ekleyebilirsiniz.

Gereklilik: Bir program başlatıldı.
→ "Programın başlatılması", Sayfa 32

1.  tuşuna basınız.
Cihaz beklemeye alınır.

Not: Çamaşır eklemek istediğinizde ekrandaki uyarılara dikkat ediniz.

→ "Ekran", Sayfa 22

2. Kapak açılmalıdır.
3. Çamaşır eklenmeli veya çıkarılmalıdır.
4. Kapağı kapatınız.
5.  tuşuna basınız.

13.9 Programın iptal edilmesi

1.  tuşuna basınız.
2. Cihaz kapağını açınız.
Sıcaklık veya su seviyesi yüksek olduğunda, kapak güvenlik nedenlerinden dolayı kilitli kalır.
 - Sıcaklık yüksek olduğunda ilgili **Durulama** programını başlatınız.
 - Su seviyesi yüksek olduğunda, ilgili **Sıkma** programını başlatınız veya su tahliyesi için uygun bir program seçiniz.
→ "Programlar", Sayfa 26
3. Çamaşırlar çıkarılmalıdır.
→ "Çamaşırların makineden çıkarılması", Sayfa 33

13.10 Çamaşırların makineden çıkarılması

1. Kapak açılmalıdır.
2. Çamaşırlar tamburdan alınmalıdır.

13.11 Cihazın kapatılması

1. ① üzerine basılmalıdır.
2. Musluk kapatılmalıdır.
3. Lastik conta kurutulmalı ve yabancı cisimler çıkarılmalıdır.

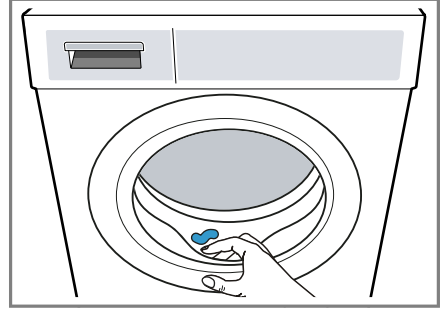

4. Artık suyun kuruması için cihaz kapağını ve deterjan bölgesini açık bırakınız.

14 Çocuk kilidi

Cihazınızın kumanda elemanlarını yanlışlıkla kullanmaya karşı emniyete alınız.

14.1 Çocuk kilidinin etkinleştirilmesi

- ▶ Yakl. 3 saniye boyunca  **3s** üzerine basılmalıdır.
- ✓ Kumanda elemanları kilitlenir.
- ✓ Çocuk kilidi, cihaz kapatıldıktan sonra ve elektrik kesintisinde de etkin kalır.

14.2 Çocuk kilidinin devre dışı bırakılması

Gereklilik: Çocuk kilidinin devre dışı bırakılması için cihaz çalıştırılmalıdır.

- ▶ Yakl. 3 saniye boyunca  **3s** üzerine basılmalıdır.

15 Akıllı Dozaj Sistemi

Programa ve ayarlara bağlı olarak sıvı deterjan ve yumuşatıcı için optimum miktarlar otomatik olarak dozajlanır.

15.1 Akıllı dozajlama sistemine sahip programın başlatılması

Sıvı deterjanı ve yumuşatıcıyı manuel olarak dozajlamak istemiyorsanız, akıllı dozajlama sistemini kullanınız. Bu fonksiyon ayarlanan programa bağlı olarak kullanılabilir ve otomatik olarak etkinleştirilir.

Not

Akıllı dozajlama sistemini kullanıyorsanız, manuel dozajlama haznesine ek deterjan veya yumuşatıcı doldurmayınız.

→ "Deterjan ve bakım maddesinin doldurulması", Sayfa 32

Ayarlanmış bir program için manuel dozajlama yapmak istiyorsanız, aşağıdaki notlara dikkat ediniz:

- Programı başlatmadan önce akıllı dozajlama sistemini devre dışı bırakınız. Ayarlar cihaz kapatıldıktan sonra da kayıtlı kalır.
→ "Tuşlar", Sayfa 23
- Manuel dozajlama haznesine deterjan veya yumuşatıcı doldurunuz.
→ "Deterjan ve bakım maddesinin doldurulması", Sayfa 32
- Program bittikten sonra akıllı dozajlama sistemini etkinleştiriniz.
→ "Tuşlar", Sayfa 23

Gereklilikler

- Çamaşırlar hazırlanmıştır.
→ "Çamaşırların hazırlanması", Sayfa 30
- Çamaşırlar sınıflandırılmıştır.
- Çamaşırlar yerleştirilmiştir.
→ "Çamaşırların yerleştirilmesi", Sayfa 32
- Program ayarlanmıştır.
→ "Programın ayarlanması", Sayfa 31
- Akıllı dozajlama sistemi etkinleştirilmiştir.
→ "Tuşlar", Sayfa 23
→ "Ekran", Sayfa 21
→ "Ekran", Sayfa 21

1. Dozaj ayarlama kabı doldurulmalıdır.

→ "Dozaj ayarlama kabının doldurulması", Sayfa 35

Dozaj ayarlama kabının içeriğini bir başka ürünle değiştirmek istiyorsanız, deterjan bölümünü temizleyiniz.

→ "Deterjan çekmecesinin temizlenmesi", Sayfa 40

2. İsteğe bağlı olarak, Dozaj ayarlama kabının içeriği → Sayfa 35 uyarlanmalıdır.

3. İsteğe bağlı olarak, Temel dozajlama miktarı → Sayfa 36 uyarlanmalıdır.

4. İsteğe bağlı olarak, program ayarları uyarlanmalıdır.

→ "Program ayarlarının uygun hale getirilmesi", Sayfa 31

5. Program başlatılmalıdır.

→ "Programın başlatılması", Sayfa 32

6. Çamaşırlar çıkarılmalıdır.

→ "Çamaşırların makineden çıkarılması", Sayfa 33

15.2 Dozaj ayarlama kabının doldurulması

Akıllı dozajlama sistemini kullanmak istiyorsanız veya cihaz çalışma sırasında bir bilgi gösterirse, dozaj haznesini doldurunuz.

Not: Dozaj haznesine sadece uygun deterjan ve yumuşatıcı → Sayfa 31 doldurunuz.

Dozaj haznesindeki sıvı deterjana veya yumuşatıcıya ekleme yapmak istiyorsanız, aynı üründen ekleme yapınız.

Dozaj ayarlama kabındaki sıvı deterjanı veya yumuşatıcıyı bir başka ürünle değiştirmek istiyorsanız, önce deterjan bölmesini temizleyiniz.

→ "Deterjan çekmecesinin temizlenmesi", Sayfa 40

Her iki sıvı deterjan dozaj ayarlama kabını da kullanmak istiyorsanız, Dozaj ayarlama kabı içeriği → Sayfa 35 ayarını gerçekleştiriniz.



Gereklilik: Ekranda dozaj haznesinin doldurulmasına ilişkin bir ipucu görünür.

→ "Ekran", Sayfa 21

→ "Ekran", Sayfa 21

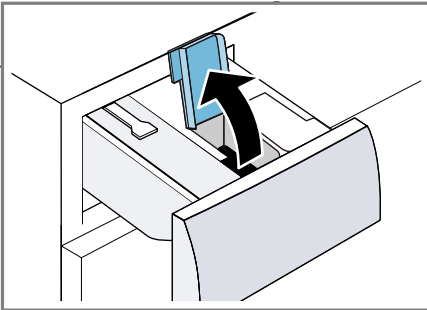
1. Deterjan bölmesi dışarı çekilmelidir.
2. Doldurma kapağını açınız.



3. Sıvı deterjan  ve yumuşatıcıyı  ilgili dozaj haznelere doldurunuz.
→ "Deterjan çekmecesini", Sayfa 17

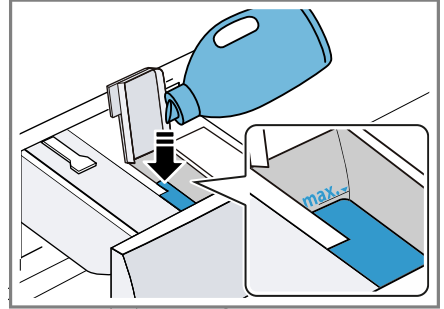

Doldururken azami dolum seviyesi işaretini aşmayınız.

4. Doldurma kapağını kapatınız.

Not: Sıvı deterjanın veya yumuşatıcının kurumasını önlemek için doldurduktan hemen sonra doldurma kapağını kapatınız.

5. Dilerseniz manuel dozaj haznesine yıkama maddesi ekleyiniz.

→ "Deterjan ve bakım maddesinin doldurulması", Sayfa 32

6. Deterjan bölmesi içeri itilmelidir.
7. Temel dozajlama miktarını → Sayfa 36 ayarlayınız.





15.3 Dozaj ayarlama kabının içeriği

Notlar

- Dozaj ayarlama kabının içeriğini değiştirdiğinizde buna ilişkin temel dozajlama miktarı sıfırlanır.
- Her iki dozaj ayarlama kabını da sıvı deterjan için kullanıyorsanız, yıkama sırasında kullanılacak bir dozaj ayarlama kabı seçmeniz gerekmektedir.

Dozaj ayarlama kabının içeriğinin ayarlanması

1. Yakl. 3 saniye boyunca  üzerine basılmalıdır.





2.  ayarını gerçekleştirmek için  **i-DOS** üzerine basılmalıdır.
- ✓ Ekranda  gösterilir.
3.  ayarını gerçekleştirmek için  **i-DOS** üzerine yeniden basılmalıdır.
4. Ayarı sonlandırmak için kısa süre bekleyiniz.

15.4 Temel dozajlama miktarı

Temel dozajlama miktarı deterjan üreticisinin bilgilerine, su sertliğine ve çamaşırların kirlilik derecesine göre ayarlanmıştır.

Her zaman 4,5 kg bir standart yüklenmenin dozajlama miktarına karşılık gelen bir temel dozajlama miktarı ayarlayınız.

Temel dozajlama miktarının ayarlanması

1. Yakl. 3 saniye boyunca  **i-DOS** üzerine basılmalıdır.
- ✓ Ekranda  için ayarlanan temel dozajlama miktarı görüntülenir.
2. Ayarın değiştirilmesi için  /  üzerine basılmalıdır.
3. Ayarı sonlandırmak için kısa süre beklenmelidir.

Not:  temel dozajlama miktarının ayarlanması için  **i-DOS** ile adımları yineleyiniz.

16 Home Connect

Bu cihaz ağ bağlantısı için uygundur. Fonksiyonları Home Connect uygulaması üzerinden kumanda etmek, temel ayarları uyarlamak veya

güncel işletim durumunu denetlemek için cihazınızı bir mobil cihaza bağlayınız.

Not: Diğer bilgilere, içindekiler dizinindeki QR kodu okutarak dijital kullanım kılavuzundan veya www.bosch-home.com üzerinden ulaşabilirsiniz.

Home Connect hizmetleri her ülkede sunulmaz. Home Connect fonksiyonunun kullanılabilirliği, ülkenizde Home Connect hizmetlerinin sunulup sunulmamasına bağlıdır. Buna ilişkin bilgileri www.home-connect.com altında bulabilirsiniz.

Home Connect uygulaması, sizi oturma açma sürecinin tamamı boyunca yönlendirir. Ayarları yapmak için Home Connect uygulamasında belirtilen talimatları izleyiniz.

İpuçları

- Ürün ile birlikte teslim edilen Home Connect belgelerini dikkate alınız.
- Home Connect uygulamasındaki uyarıları da dikkate alınız.

Notlar

- Bu kullanım kılavuzundaki güvenlik uyarılarına uyunuz ve ayrıca cihazı Home Connect uygulaması üzerinden kullandığınızda da bu kurallara uyulduğundan emin olunuz.
→ "Güvenlik", Sayfa 4
- Cihazın manuel kullanımı her zaman önceliklidir. Bu süre içinde Home Connect uygulaması üzerinden kullanım mümkün değildir.

16.1 Home Connect uygulamasının kurulması

1. Mobil cihazınıza Home Connect uygulamasını yükleyiniz.



2. Home Connect uygulamasını başlatınız ve Home Connect için erişimi ayarlayınız.

Home Connect uygulaması, sizi oturma açma sürecinin tamamı boyunca yönlendirir.

16.2 Home Connect kurulumunu yap

Gereklilikler



- Home Connect uygulaması, mobil uç cihaza yüklenmiştir.
 - Yönlendiricide Wi-Fi etkinidir.
 - Cihaz, kurulum yerinde WLAN ev ağını (Wi-Fi) çekiyor.
1. Home Connect uygulaması yardımıyla QR kodunu tarayınız.





2. Home Connect uygulamasındaki talimatları takip ediniz.

16.3 Cihazda Wi-Fi'nin etkinleştirilmesi

Not: Wi-Fi etkinleştirildiğinde enerji tüketimi, tüketim değer tablosunda belirtilen değerlerin üzerine çıkar.



1. Yakl. 3 saniye boyunca  üzerine basılmalıdır.
2. Program pozisyon 4'e ayarlanmalıdır.
 - ✓ Ekranda **Con** görüntülenir.
3.  üzerine basılarak ekranda **on** görüntülenmesi sağlanmalıdır.
 - ✓ Wi-Fi etkinleştirildi.

16.4 Cihazda Wi-Fi'nin devre dışı bırakılması

1. En az 3 saniye boyunca  üzerine basılmalıdır.
2. Program pozisyon 4'e ayarlanmalıdır.
 - ✓ Ekranda **Con** gösterilir.
3. Ekranda **oFF** görüntülenene kadar  üzerine basılmalıdır.
 - ✓ Wi-Fi devre dışı bırakıldı.

Not: Wi-Fi tekrar açıldığında bağlantı otomatik olarak yeniden kurulur.

16.5 Cihazın ağ ayarlarının sıfırlanması



1. En az 3 saniye boyunca  üzerine basılmalıdır.
2. Program pozisyon 5'e ayarlanmalıdır.
 - ✓ Ekranda **rES** gösterilir.
3.  seçeneğine basınız.
 - ✓ Ekranda **Yes** gösterilir.
4.  seçeneğine basınız.
 - ✓ Ağ ayarları sıfırlanır.
 - ✓ Ekranda **Tamamlandı** mesajı gösterildiğinde ağ ayarları sıfırlanmıştır.

16.6 Uzaktan alıřtırma



Cihazın Home Connect uygulaması üzerinden uzaktan alıřtırılmasını onaylayınız.

Uzaktan alıřtırmanın etkinleřtirilmesi

Notlar

- Uzaktan alıřtırma gvenlik nedenlerinden dolayı ařađıdaki kořullar altında devre dıřı bırakılır:
 - Cihaz kapađını anınız.
 -  sembolne basınız.
 -  sembolne basınız.
 - Cihazı kapatınız.
 - Elektrik kesintisinden sonra.
- Uzaktan alıřtırma gvenlik nedenlerinden dolayı ařađıdaki kořullar altında etkinleřtirilemez:
 - Cihazın kapađı aık.
 - Deterjan blmesi itilmemiř.

Gereklilikler

- Cihaz, WLAN ev ađınıza (Wi-Fi) bađlı.
- Cihaz Home Connect uygulamasına bađlı.
- Bir program seildi.
- ▶  zerine basınız.
Tuřa en az 3 saniye sreyle basarsanız Home Connect mensn aarsınız.
Tuřa kısa sreli basarsanız, uzaktan alıřtırma iin Home Connect uygulaması zerinden cihaza onay verebilirsiniz.
Cihaz kapađını atıđınızda, fonksiyon otomatik olarak devre dıřı bırakılır.
- ✓  yanar.

Not: Fonksiyonu devre dıřı bırakmak iin  seeneđine basınız.

16.7 Veri gvenliđi

Veri gvenliđi ile ilgili bilgileri dikkate alınız.

Cihazınızın internete bađlı bir ev ađına ilk defa bađlanmasıyla birlikte cihazınız ařađıdaki kategorilerdeki verileri Home Connect sunucusuna aktarır (ilk kayıt):

- Benzersiz cihaz tanıtıcısı (cihaz anahtarlarından ve monte edilen Wi-Fi iletiřim modlnn MAC adresinden oluřur).
- Wi-Fi iletiřim modlnn gvenlik sertifikası (bađlantının bilgi teknolojileri bakımından gvenli řekilde kurulabilmesi iin).
- Ev cihazınızın gncel yazılım versiyonu ve donanım versiyonu.
- Fabrika ayarlarına olası bir geri alma durumuna dair bilgiler.

İlk kayıt ile Home Connect fonksiyonlarının kullanımı iin hazırlık yapılmıř olur ve bu kayıt ancak Home Connect fonksiyonlarını ilk defa kullanmak istediđiniz anda gerekli olacaktır.

Not: Home Connect fonksiyonlarının sadece Home Connect uygulamasıyla bađlantılı olarak kullanılabileceđine dikkat ediniz. Veri gvenliđine iliřkin bilgiler Home Connect uygulaması iinden ađırabilirsiniz.

17 Temel ayarlar

Cihazınızın temel ayarlarını ihtiyacınıza göre ayarlayabilirsiniz.

17.1 Temel ayarlara genel bakış

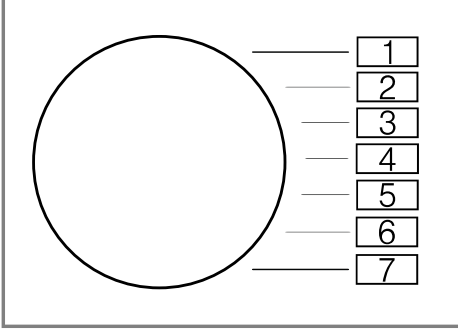

Temel ayar	Sembol	Değer	Açıklama
Bitiş sinyali		0 (kapalı) 1 (düşük sesli) 2 (orta) 3 (yüksek sesli) 4 (çok yüksek sesli)	Program sonundan sonraki sinyalin ses seviyesi ayarlanmalıdır.
Tuş sesi		0 (kapalı) 1 (düşük sesli) 2 (orta) 3 (yüksek sesli) 4 (çok yüksek sesli)	Sinyalin ses seviyesi tuşlar seçilerek ayarlanmalıdır.
Ekran parlaklığı		1 (düşük) 2 (orta) 3 (yüksek) 4 (çok yüksek)	Ekran parlaklığı ayarlanmalıdır.
Tambur temizleme hatırlatması		On (açık) OFF (kapalı)	Tambur temizleme hatırlatması etkinleştirilmeli veya devre dışı bırakılmalıdır.

17.2 Temel ayarların değiştirilmesi

1. Temel ayarları gerçekleştirmek için  üzerine basılmalıdır.
2. Temel ayarlardan çıkmak için cihaz kapatılmalıdır.

18 Cihazı temizleme ve bakımını yapma

Cihazınızın uzun süre işler durumda kalmasını sağlamak için, itinayla temizliğini ve bakımını yapınız.

Not: Diğer bilgilere, içindekiler dizinindeki QR kodu okutarak dijital kullanım kılavuzundan veya www.bosch-home.com üzerinden ulaşabilirsiniz.

18.1 Tamburun temizlenmesi

DİKKAT

Yaralanma tehlikesi!

Sürekli olarak düşük sıcaklıklarda ve az havalandırılan cihazla yıkama yapmak tamburda hasara ve yaralanmalara neden olabilir.

- ▶ Düzenli olarak tambur temizlik programı yürütülmeli veya en az 60 C sıcaklıklarda yıkama yapılmalıdır.
- ▶ Cihaz her kullanımdan sonra kapak ve deterjan çekmecesini açık şekilde kurutulmalıdır.
- ▶ **Tambur Temizleme** programı çamaşır olmadan toz deterjan ile çalıştırılmalıdır.

18.2 Deterjan çekmecesinin temizlenmesi

Dozaj ayarlama kabındaki sıvı deterjanı veya yumuşatıcıyı bir başka ürünle değiştirmek istiyorsanız ya da deterjan bölmesi kirlendiyse, deterjan bölmesini temizleyiniz.

DİKKAT!

Pompa ünitesinde elektrikli bileşenler bulunur. Elektrikli bileşenler su ile temas halinde hasar görebilir.

- ▶ Pompa ünitesi bulaşık makinesinde yıkanmamalı veya suya daldırılmamalıdır.
- ▶ Arkadaki elektrikli bağlantı neme, deterjana ve yumuşatıcı artıklarına karşı korunmalıdır.

1. Cihaz kapatılmalıdır.
→ "Cihazın kapatılması", Sayfa 33
2. Deterjan bölmesini dışarı çekiniz.
3. Tertibatı aşağıya doğru bastırınız ve deterjan bölmesini çıkartınız.

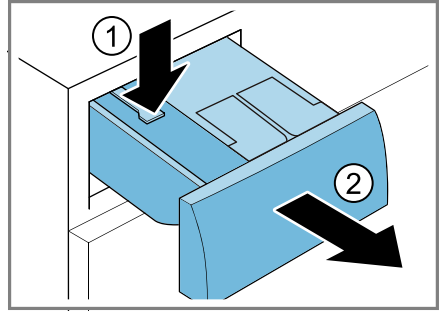

4. Pompa ünitesini çıkartınız.

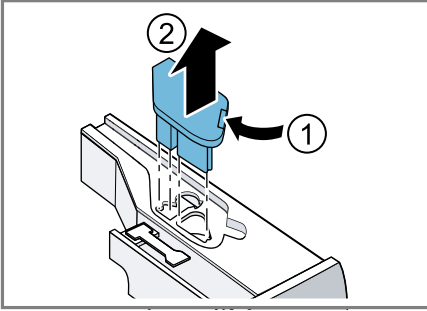

5. Deterjan çekmecesini, kapağının kilidini açarak çıkartınız.

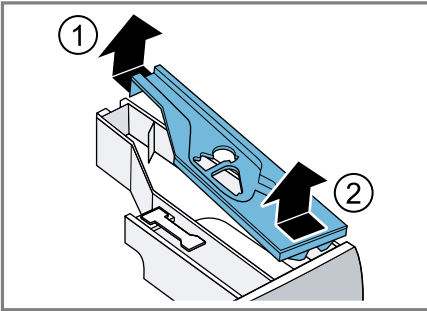

6. Deterjan çekmecesini boşaltınız.

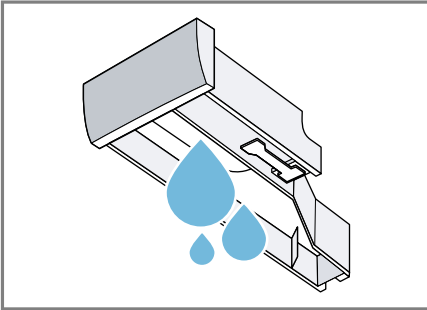

7. Pompa ünitesini nemli bir bezle temizleyiniz.

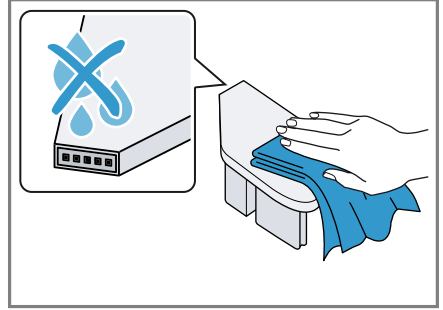

8. Deterjan çekmecesini ve kapağını yumuşak, nemli bir bez veya bir püskürtme hortumuyla temizleyiniz.

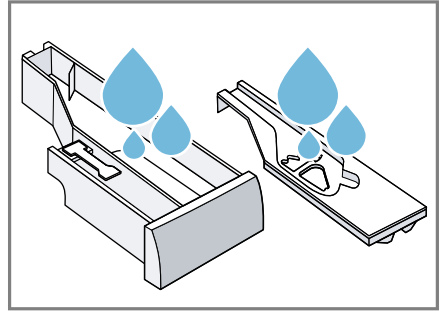

9. Deterjan çekmecesini, kapağı ve pompa ünitesini kurulayınız ve yerlerine yerleştiriniz.

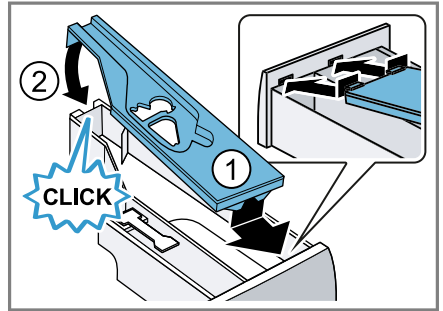

tr Cihazı temizleme ve bakımını yapma

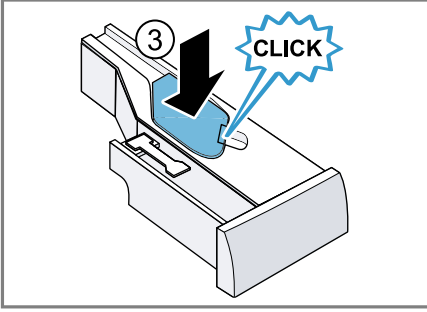

10. Deterjan bölmesinin gövdesini cihaz içinde temizleyiniz.

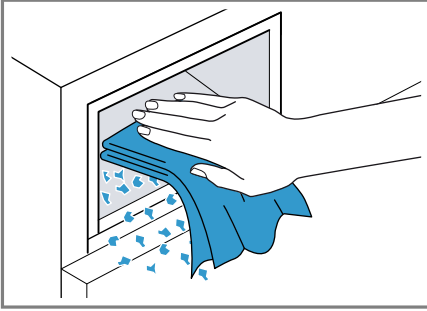

11. Deterjan bölmesini içeri itiniz.

18.3 Pis su pompasının temizlenmesi

Pis su pompasını örn. tıkanma veya tıkırtı sesi gibi arıza durumlarında temizleyiniz.

Pis su pompasının boşaltılması

1. Musluğu kapatınız.
2. Cihazı kapatınız.
3. Cihazın fişini elektrik şebekesinden ayırınız.

4. Bakım kapağını açınız ve çıkarınız.

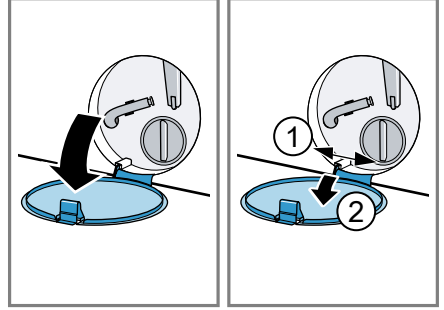

5. Deliğin altına yeterince büyük bir kap yerleştiriniz.

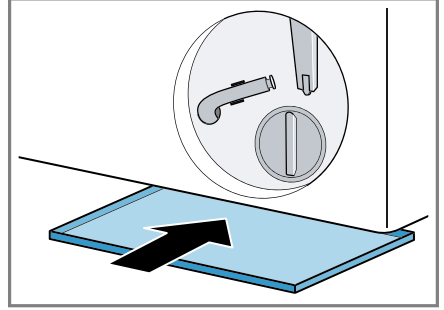

6. Su boşaltma hortumunu tutma düzeneğinden çıkarınız.

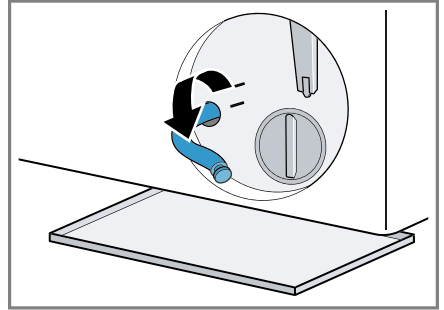

7. **⚠ DİKKAT - Haşlanma tehlikesi!** Deterjanlı su, yüksek sıcaklıklarla çamaşır yıkandığında sıcak olur.
- Sıcak deterjanlı suya dokunulmamalıdır.
- Deterjanlı suyun kabın içine akması için kapatma kapağını çekip çıkarınız.

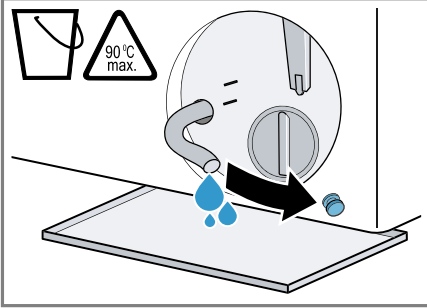

8. Kapatma kapağının üzerine bastırınız.

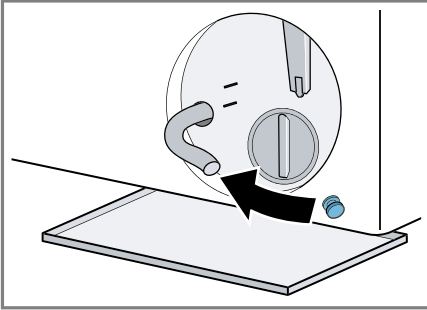

9. Su boşaltma hortumunu tutma düzeneğine takınız.

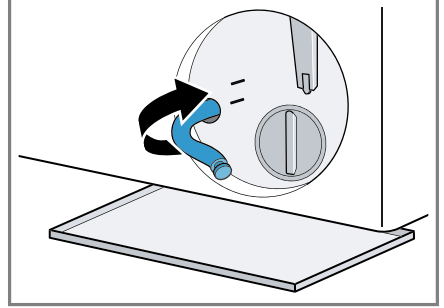

Pis su pompasının temizlenmesi

Gereklilik: Pis su pompası boş.
→ Sayfa 42

1. Pis su pompasında su kalmış olabileceği için pompa kapağı dikkatlice çıkarılmalıdır.
 - Yoğun kirler nedeniyle pompa haznesindeki filtre ünitesi sıkışabilir. Kirler giderilmeli ve filtre ünitesi çıkarılmalıdır.

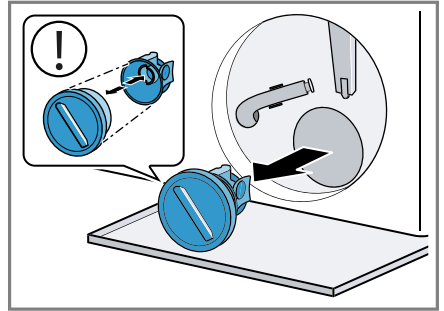

tr Cihazı temizleme ve bakımını yapma

- Pompa kapağının iç kısmı, vida dişli bölümü ve pompa gövdesini temizleyiniz.

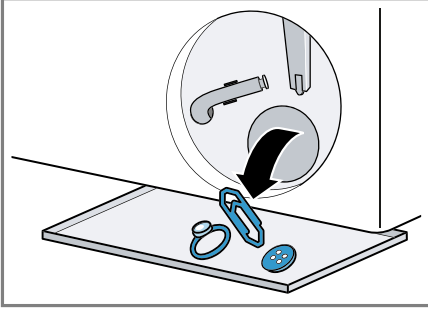

Pompa kapağı, temizlik için sökülebilen iki parçadan oluşmaktadır.

- Pis su pompasının kanatlı çarkının döndürülebildiğinden emin olunuz.
- Pompa kapağını takınız.
 - Pompa kapağının bileşenlerinin doğru şekilde takıldığından emin olunmalıdır.

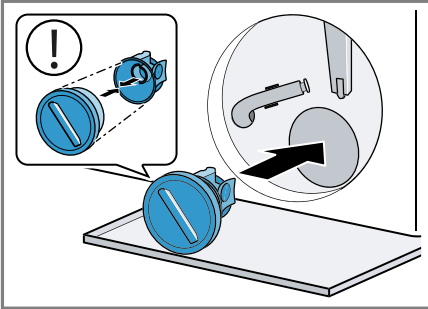

- Pompa kapağını dayanağa kadar çeviriniz.

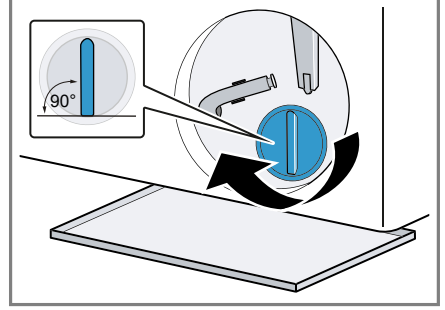

Pompa kapağının tutamağı dik konumda durmalıdır.

- Bakım kapağını takınız ve kapatınız.

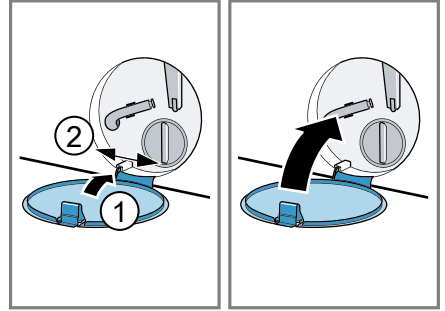

Sonraki yıkama işleminden önce

Bir sonraki çamaşır yıkama işleminde deterjanın kullanılmadan çıkış borusuna akmasını önlemek için, pis su pompası boşaltıldıktan sonra **Boşaltma** programı yürütülmelidir.

- Musluğu açınız.
- Elektrik fişini takınız.
- Cihazı açınız.
- Manuel dozajlama bölmesine bir litre su doldurulmalıdır.
- Tahliye için uygun bir program seçiniz.

→ "Programlar", Sayfa 26

19 Arızaları giderme

Cihazınızdaki küçük arızaları kendiniz giderebilirsiniz. Müşteri hizmetlerine başvurmadan önce arıza gidermeye ilişkin verilen bilgilerden yararlanınız. Bu sayede gereksiz masrafı önlemiş olursunuz.





UYARI





Elektrik çarpması tehlikesi!

Usulüne uygun olmayan onarımlar tehlikelidir.



- ▶ Sadece bunun eğitimini almış uzman personel cihazda onarımlar yapabilir.
- ▶ Cihazın onarımı sırasında sadece orijinal yedek parçalar kullanılmalıdır.
- ▶ Bu cihazın elektrik kablosu zarar görmüşse tehlikenin önlenmesi için, üretici, müşteri hizmetleri veya benzer kalifikasyona sahip bir kişi tarafından değiştirilmelidir.

Hata	Nedeni ve sorun giderme
Ekran söner ve  yanıp söner.	Enerji tasarrufu modu aktif. <ul style="list-style-type: none"> ▶ Herhangi bir tuşa basınız. ✓ Ekran yeniden yanar.
"E:30 / -80"	Tahliye borusu veya su tahliye hortumu tıkanmış. <ul style="list-style-type: none"> ▶ Tahliye borusunu ve su tahliye hortumunu temizleyiniz.
	Boşaltma borusu veya su çıkış hortumu bükülmüş veya sıkışmış. <ul style="list-style-type: none"> ▶ Çıkış borusunun ve su çıkış hortumunun bükülmediğinden veya sıkışmadığından emin olunuz.
	Deterjanlı su pompası tıkanmış. <ul style="list-style-type: none"> ▶ → "<i>Pis su pompasının temizlenmesi</i>", Sayfa 42
	Su tahliye hortumu çok yükseğe bağlanmış. <ul style="list-style-type: none"> ▶ Su tahliye hortumunu maksimum 1 metre yüksekliğe monte ediniz.
	Pompa kapağı doğru şekilde birleştirilmemiş. <ul style="list-style-type: none"> ▶ Pompa kapağını doğru şekilde birleştiriniz.
	Deterjan dozajı çok fazla. <ul style="list-style-type: none"> ▶ Hızlı önlem: Bir yemek kaşığı yumuşatıcıyı 0,5 litre suyla karıştırınız ve karışımı manuel dozajlama gözüne dökünüz (Outdoor, Sport ve kaz tüyü çamaşırlar için geçerli değildir). ▶ Akıllı dozajlama aktifse, temel dozaj miktarını → Sayfa 36 azaltınız.

Hata	Nedeni ve sorun giderme
"E:30 / -80"	<p>► Manuel dozajlama yapıyorsanız, aynı miktarda çamaşır yükü olan bir sonraki yıkama işleminde deterjan miktarını azaltınız.</p> <hr/> <p>Su çıkış hortumuna izin verilmeyen uzatma monte edildi.</p> <p>► Su çıkış hortumundan izin verilmeyen uzatmayı çıkarınız. → "<i>Cihazın bağlanması</i>", Sayfa 14</p> <hr/> <p>Pompa kapağı tamamen vidalanmamıştır.</p> <p>► Pompa kapağının, dayanak noktasına kadar cihaza vidalandığından emin olunuz. Pompa kapağının tutamağı dik konumda durmalıdır.</p>
"E:36 / -25 / -26"	<p>Deterjanlı su pompası tıkanmış.</p> <p>► → "<i>Pis su pompasının temizlenmesi</i>", Sayfa 42.</p>
"E:10 / -00 / -10 / -20"	<p>Akıllı dozajlama sistemi pompası bloke.</p> <ol style="list-style-type: none">1. Cihazı kapatınız.2. Pompa ünitesini temizleyiniz. → "<i>Deterjan çekmecesinin temizlenmesi</i>", Sayfa 403. Cihazı açınız.4. Pompa ünitesini temizledikten sonra gösterge yeniden belirirse müşteri hizmetlerini arayınız. → "<i>Müşteri hizmetleri</i>", Sayfa 58 <p>Not: Arıza giderilene kadar akıllı dozajlama sistemini devre dışı bırakabilir ve manuel dozajlama yapabilirsiniz. → "<i>Tuşlar</i>", Sayfa 23</p>
"H:32"	<p>Denge kontrol sistemi sıkma işlemini çamaşırılar eşit dağılmadığı için durdurdu.</p> <p>► Tamburun içindeki çamaşırılar yeniden dağıtınız.</p> <p>Not: Mümkün olduğunca büyük ve küçük çamaşırılar birlikte tambura yerleştiriniz. Farklı büyüklükteki çamaşırılar sıkma işlemi esnasında daha iyi dağılır.</p>
"E:30 / -10" ve/veya 	<p>Su basıncı düşük. Gidermek mümkün değil.</p> <hr/> <p>Su girişindeki süzgeçler tıkanmış.</p> <p>► Su girişindeki süzgeçleri temizleyiniz.</p> <hr/> <p>Musluk kapalı.</p> <p>► Musluğu açınız.</p> <hr/> <p>Su giriş hortumu katlanmış veya sıkışmış.</p> <p>► Su giriş hortumunun katlanmadığından veya sıkışmadığından emin olunuz.</p>

Hata	Nedeni ve sorun giderme
"E:30 / -10" ve/veya 	<p>Su seviyesi ölçüm sistemi arızalı.</p> <p>Not: Hata mesajı ile cihaz bir su boşaltma işlemi başlatır.</p> <ol style="list-style-type: none"> 1. Sonrasında su boşaltma işlemi bitene kadar yakl. 5 dakika bekleyiniz. 2. Hata mesajını sıfırlamak için cihazı kapatınız. 3. Cihazı tekrar açınız. 4. Hata mesajı yeniden görünürse müşteri hizmetlerini arayınız. → "<i>Müşteri hizmetleri</i>", Sayfa 58
	<p>Deterjan çekmecesi yerine tamamen takılmamış.</p> <ul style="list-style-type: none"> ▶ Deterjan bölmesini sembol sönene kadar içeri itiniz. <p>Pompa ünitesi yerleştirilmemiş.</p> <ol style="list-style-type: none"> 1. Pompa ünitesini deterjan bölmesine itiniz. → "<i>Deterjan çekmecesinin temizlenmesi</i>", Sayfa 40 2. Deterjan bölmesini sembol sönene kadar içeri itiniz.
: yanıp söner.	<p>Gerilim kontrol sistemi geçersiz gerilim düşüşü algılıyor.</p> <ul style="list-style-type: none"> ▶ Gidermek mümkün değil. <p>Not: Gerilim beslemesi stabil hale geldiğinde program normal biçimde devam eder.</p> <p>Gerilim değerinin altına düşüş programın uzamasına neden olabilir. Gidermek mümkün değil.</p>
	<p>Deterjan dozajı çok fazla.</p> <ul style="list-style-type: none"> ▶ Hızlı önlem: Bir yemek kaşığı yumuşatıcıyı 0,5 litre suyla karıştırınız ve karışımı manuel dozajlama gözüne dökünüz (Outdoor, Sport ve kaz tüyü çamaşırlar için geçerli değildir). ▶ Akıllı dozajlama aktifse, temel dozaj miktarını → Sayfa 36 azaltınız. ▶ Manuel dozajlama yapıyorsanız, aynı miktarda çamaşır yükü olan bir sonraki yıkama işleminde deterjan miktarını azaltınız.
 yanar.	<p>Sıcaklık çok yüksek.</p> <ul style="list-style-type: none"> ▶ Sıcaklık düşene kadar bekleyiniz. ▶ → "<i>Programın iptal edilmesi</i>", Sayfa 33 <p>Su seviyesi çok yüksek.</p> <ul style="list-style-type: none"> ▶ Tahliye için uygun bir program seçiniz. → "<i>Programlar</i>", Sayfa 26

Hata	Nedeni ve sorun giderme
☞ yanıp söner.	Kapak kapatılmamış. 1. Kapağı kapatınız. 2. Programı başlatmak için D tuşuna basınız.
	Çamaşır kapağa sıkışmış. 1. Kapağı yeniden açınız. 2. Sıkışan çamaşırları çıkarınız. 3. Kapağı kapatınız. 4. Programı başlatmak için D tuşuna basınız.
Diğer tüm hata kodları.	Fonksiyonel arıza ▶ Müşteri hizmetlerini arayınız. → "Müşteri hizmetleri", Sayfa 58
"E:30/-20"	Manyetik valf arızalı. ▶ Müşteri hizmetlerini arayınız. → "Müşteri hizmetleri", Sayfa 58
	Deterjan dozajı çok fazla. ▶ Manuel dozajlama yapıyorsanız, aynı miktarda çamaşır yükü olan bir sonraki yıkama işleminde deterjan miktarını azaltınız.
	İlave su ile doldurulur. ▶ Cihazı çalıştırırken cihazın içine ilave su koymayınız.
Cihaz çalışmıyor.	Şebeke bağlantı kablosunun elektrik fişi takılı değil. ▶ Cihazı elektrik şebekesine bağlayınız.
	Sigorta kutusundaki sigorta atmış. ▶ Sigorta kutusundaki ilgili sigortayı kontrol ediniz.
	Elektrik beslemesi kesildi. ▶ Oda aydınlatmasının veya odadaki diğer cihazların çalışıp çalışmadığını kontrol ediniz.
Program çalışmaya başlamıyor.	D tuşuna basılmamış. ▶ D tuşuna basınız.
	Kapak kapatılmamış. 1. Kapağı kapatınız. 2. Programı başlatmak için D tuşuna basınız.
	Çocuk kilidi etkinleştirildi. ▶ → "Çocuk kilidinin devre dışı bırakılması", Sayfa 33
	- / + etkinleştirildi. ▶ - / + etkin olma durumu açısından kontrol edilmelidir. → "Tuşlar", Sayfa 23
	Çamaşır kapağa sıkışmış.

Hata	Nedeni ve sorun giderme
Program çalışmaya başlamıyor.	<ol style="list-style-type: none"> 1. Kapağı yeniden açınız. 2. Sıkışan çamaşırları çıkarınız. 3. Kapağı kapatınız. 4. Programı başlatmak için  tuşuna basınız. <p>Deterjan çekmecesi yerine tamamen takılmamış.</p> <ul style="list-style-type: none"> ▶ Deterjan bölmesini sembol sönene kadar içeri itiniz. <p>Akıllı dozajlama sistemi pompası bloke.</p> <ol style="list-style-type: none"> 1. Cihazı kapatınız. 2. Pompa ünitesini temizleyiniz. → "Deterjan çekmecesinin temizlenmesi", Sayfa 40 3. Cihazı açınız. 4. Pompa ünitesini temizledikten sonra gösterge yeniden belirirse müşteri hizmetlerini arayınız. → "Müşteri hizmetleri", Sayfa 58 <p>Not: Arıza giderilene kadar akıllı dozajlama sistemini devre dışı bırakabilir ve manuel dozajlama yapabilirsiniz. → "Tuşlar", Sayfa 23</p> <p>Deterjan çekmecesi yerine tamamen takılmamış.</p> <ul style="list-style-type: none"> ▶ Deterjan bölmesini sembol sönene kadar içeri itiniz.
Kapak açılmıyor.	<p> etkinleştirildi.</p> <ul style="list-style-type: none"> ▶ Sıkma veya Boşaltma arasında seçim yaparak ve  üzerine basarak programa devam ediniz. <p>Sıcaklık çok yüksek.</p> <ul style="list-style-type: none"> ▶ Sıcaklık düşene kadar bekleyiniz. ▶ → "Programın iptal edilmesi", Sayfa 33 <p>Su seviyesi çok yüksek.</p> <ul style="list-style-type: none"> ▶ Tahliye için uygun bir program seçiniz. → "Programlar", Sayfa 26 <p>Elektrik kesintisi.</p> <ul style="list-style-type: none"> ▶ Kapağı acil kilit açma mekanizmasıyla açınız. → "Acil kilit açma mekanizması", Sayfa 57
Deterjanlı su cihazdan pompalanıp boşaltılmıyor.	<p>Tahliye borusu veya su tahliye hortumu tıkanmış.</p> <ul style="list-style-type: none"> ▶ Tahliye borusunu ve su tahliye hortumunu temizleyiniz. <p>Boşaltma borusu veya su çıkış hortumu bükülmüş veya sıkışmış.</p> <ul style="list-style-type: none"> ▶ Çıkış borusunun ve su çıkış hortumunun bükülmediğinden veya sıkışmadığından emin olunuz.

Hata	Nedeni ve sorun giderme
Deterjanlı su cihazdan pompalanıp boşaltılmıyor.	<p>Deterjanlı su pompası tıkanmış.</p> <ul style="list-style-type: none">▶ → "<i>Pis su pompasının temizlenmesi</i>", Sayfa 42 <p>☒ etkinleştirildi.</p> <ul style="list-style-type: none">▶ Sıkma veya Boşaltma arasında seçim yaparak ve ☒ üzerine basarak programa devam ediniz. <p>Su tahliye hortumu çok yükseğe bağlanmış.</p> <ul style="list-style-type: none">▶ Su tahliye hortumunu maksimum 1 metre yüksekliğe monte ediniz. <p>Pompa kapağı doğru şekilde birleştirilmemiş.</p> <ul style="list-style-type: none">▶ Pompa kapağını doğru şekilde birleştiriniz. <p>Deterjan dozajı çok fazla.</p> <ul style="list-style-type: none">▶ Hızlı önlem: Bir yemek kaşığı yumuşatıcıyı 0,5 litre suyla karıştırınız ve karışımı manuel dozajlama gözüne dökünüz (Outdoor, Sport ve kaz tüyü çamaşırlar için geçerli değildir).▶ Akıllı dozajlama aktifse, temel dozaj miktarını → Sayfa 36 azaltınız.▶ Manuel dozajlama yapıyorsanız, aynı miktarda çamaşır yükü olan bir sonraki yıkama işleminde deterjan miktarını azaltınız. <p>Su çıkış hortumuna izin verilmeyen uzatma monte edildi.</p> <ul style="list-style-type: none">▶ Su çıkış hortumundan izin verilmeyen uzatmayı çıkarınız. → "<i>Cihazın bağlanması</i>", Sayfa 14 <p>Pompa kapağı tamamen vidalanmamıştır.</p> <ul style="list-style-type: none">▶ Pompa kapağının, dayanak noktasına kadar cihaza vidalandığından emin olunuz. Pompa kapağının tutamağı dik konumda durmalıdır.
Su girişi gerçekleşmiyor. Deterjan cihazın içine alınmıyor.	<p>☒ tuşuna basılmamış.</p> <ul style="list-style-type: none">▶ ☒ tuşuna basınız. <p>Su girişindeki süzgeçler tıkanmış.</p> <ul style="list-style-type: none">▶ Su girişindeki süzgeçleri temizleyiniz. <p>Musluk kapalı.</p> <ul style="list-style-type: none">▶ Musluğu açınız. <p>Su giriş hortumu katlanmış veya sıkışmış.</p> <ul style="list-style-type: none">▶ Su giriş hortumunun katlanmadığından veya sıkışmadığından emin olunuz.

Hata	Nedeni ve sorun giderme
Birden fazla kez sıkma.	Denge kontrol sistemi çamaşırları birkaç kez dağıtarak dengesizliği düzeltiyor. ▶ Hata yok - Müdahale gerekmiyor. Not: Tambura mümkün olduğunca büyük ve küçük çamaşırları bir arada yerleştiriniz. Farklı büyüklükteki çamaşırlar sıkma işlemi esnasında daha iyi dağılır.
Program süresi yıkama sürecinde değişiyor.	Program akışı elektronik olarak optimize ediliyor. Bu durum, program süresinin değişmesine sebep olabilir. ▶ Hata yok - Müdahale gerekmiyor. Denge kontrol sistemi çamaşırları birkaç kez dağıtarak dengesizliği düzeltiyor. ▶ Hata yok - Müdahale gerekmiyor. Not: Tambura mümkün olduğunca büyük ve küçük çamaşırları bir arada yerleştiriniz. Farklı büyüklükteki çamaşırlar sıkma işlemi esnasında daha iyi dağılır. Köpük kontrol sistemi, çok fazla köpük olması durumunda bir yıkama işlemi gerçekleştirir. ▶ Hata yok - Müdahale gerekmiyor.
Tamburun içinde su görünmüyor.	Su seviyesi görünen kısmın altında. ▶ Hata yok - Müdahale gerekmiyor. ▶ Cihazı çalıştırırken cihazın içine ilave su koymayınız.
Program başlatıldıktan sonra tambur sarsılıyor.	Bunun nedeni dahili bir motor testidir. ▶ Hata yok - Müdahale gerekmiyor.
Sıkma sırasında cihazda titreşim ve hareket.	Cihaz doğru şekilde hizalanmamış. ▶ → " <i>Cihazın doğru konumlandırılması</i> ", Sayfa 15 Cihaz ayakları sabitlenmemiş. ▶ Cihaz ayaklarını sıkınız. → " <i>Cihazın doğru konumlandırılması</i> ", Sayfa 15 Taşıma güvenliği donanımları çıkarılmamış. ▶ → " <i>Taşıma emniyet tertibatlarının çıkarılması</i> ", Sayfa 13.
Tambur dönüyor, su girişi gerçekleşmiyor.	Yük algılama aktif. ▶ Hata yok, müdahale gerekmiyor. Not: Yük algılama 2 dakika kadar sürebilir.

Hata	Nedeni ve sorun giderme
Yoğun köpük oluşumu.	Deterjan dozajı çok fazla. <ul style="list-style-type: none">▶ Hızlı önlem: Bir yemek kaşığı yumuşatıcıyı 0,5 litre suyla karıştırınız ve karışımı manuel dozajlama gözüne dökünüz (Outdoor, Sport ve kaz tüyü çamaşırlar için geçerli değildir).▶ Akıllı dozajlama aktifse, temel dozaj miktarını → Sayfa 36 azaltınız.▶ Manuel dozajlama yapıyorsanız, aynı miktarda çamaşır yükü olan bir sonraki yıkama işleminde deterjan miktarını azaltınız.
1 i-DOS 2 j-DOS tuşuna basılamaz.	Bu program için akıllı dozajlama öngörülmedi. <ul style="list-style-type: none">▶ Hata yok - Müdahale gerekmiyor. → "Akıllı dozajlama sistemine sahip programın başlatılması", Sayfa 34 <hr/> <p>Program ilerlemesi akıllı dozajlamaya izin vermiyor. Gidermek mümkün değil.</p>
Yüksek sıkma devir sayısına ulaşamadı.	Düşük sıkma devir sayısı ayarlanmış. <ul style="list-style-type: none">▶ Bir sonraki yıkamada yüksek bir sıkma devir sayısı ayarlayınız. <hr/> <p> etkinleştirildi.<ul style="list-style-type: none">▶ Kumaş türüne uygun programı seçiniz.</p> <hr/> <p>Denge kontrol sistemi azalan sıkma devir sayısı nedeniyle oluşan dengesizliği düzeltiyor.<ul style="list-style-type: none">▶ Tamburun içindeki çamaşırları yeniden dağıtınız.<p>Not: Mümkün olduğunca büyük ve küçük çamaşırları birlikte tambura yerleştiriniz. Farklı büyüklükteki çamaşırlar sıkma işlemi esnasında daha iyi dağılır.</p><ul style="list-style-type: none">▶ Sıkma programını başlatınız.</p>
Sıkma programı çalışmaya başlamıyor.	Tahliye borusu veya su tahliye hortumu tıkanmış. <ul style="list-style-type: none">▶ Tahliye borusunu ve su tahliye hortumunu temizleyiniz. <hr/> <p>Boşaltma borusu veya su çıkış hortumu bükülmüş veya sıkışmış.<ul style="list-style-type: none">▶ Çıkış borusunun ve su çıkış hortumunun bükülmediğinden veya sıkışmadığından emin olunuz.</p> <hr/> <p>Denge kontrol sistemi sıkma işlemi için çamaşırlar eşit dağılmadığı için durdurdu.<ul style="list-style-type: none">▶ Tamburun içindeki çamaşırları yeniden dağıtınız.</p>

Hata	Nedeni ve sorun giderme
Sıkma programı çalışmaya başlamıyor.	Not: Mümkün olduğunca büyük ve küçük çamaşırları birlikte tambura yerleştiriniz. Farklı büyüklükteki çamaşırlar sıkma işlemi esnasında daha iyi dağılır. ▶ Sıkma programını başlatınız.
Gürültülü, tıslama sesi.	Su, basınç altında deterjan bölmesine boşaltılır. ▶ Hata yok - Normal çalışma sesi.
Yıkama veya yumuşatma öncesinde uzun, vızıldayan ses.	Akıllı dozajlama sistemi deterjanı veya koruyucu maddeyi dozajlar. ▶ Hata yok - Normal çalışma sesi.
Cihaz açıldıktan sonra kısa, vızıldayan ses.	Akıllı dozajlama sistemi bir fonksiyon testi yürütür. ▶ Hata yok - Normal çalışma sesi.
Sıkma sırasında yüksek sesli gürültü.	Cihaz doğru şekilde hizalanmamış. ▶ → " <i>Cihazın doğru konumlandırılması</i> ", Sayfa 15 Cihaz ayakları sabitlenmemiş. ▶ Cihaz ayaklarını sıkınız. → " <i>Cihazın doğru konumlandırılması</i> ", Sayfa 15 Taşıma güvenliği donanımları çıkarılmamış. ▶ → " <i>Taşıma emniyet tertibatlarının çıkarılması</i> ", Sayfa 13.
Deterjanlı su pompasında tıkırtı.	Deterjanlı su pompasına yabancı nesne girmiş. ▶ → " <i>Pis su pompasının temizlenmesi</i> ", Sayfa 42
Cızırtılı, ritmik emme sesi.	Deterjanlı su pompası aktif, deterjanlı su pompalanıp boşaltılır. ▶ Hata yok - Normal çalışma sesi.
Kırıksıklık oluşumu.	Sıkma devir sayısı çok yüksek. ▶ Bir sonraki yıkamada düşük bir sıkma devir sayısı ayarlayınız. Doldurma miktarı çok yüksek. ▶ Bir sonraki yıkamada doldurma miktarını azaltınız. Kumaş türü için uygun olmayan bir program ayarlanmıştır. ▶ Kumaş türüne uygun programı seçiniz.
Sıkma sonucu tatmin edici değil. Çamaşırlar çok ıslak / çok nemli.	Düşük sıkma devir sayısı ayarlanmıştır. ▶ Bir sonraki yıkamada yüksek bir sıkma devir sayısı ayarlayınız. ▶ Sıkma programını başlatınız.  etkinleştirildi. ▶ Kumaş türüne uygun programı seçiniz. Tahliye borusu veya su tahliye hortumu tıkanmış.

Hata	Nedeni ve sorun giderme
Sıkma sonucu tatmin edici değil. Çamaşırlar çok ıslak / çok nemli.	<ul style="list-style-type: none">▶ Tahliye borusunu ve su tahliye hortumunu temizleyiniz. <hr/> <p>Boşaltma borusu veya su çıkış hortumu bükülmüş veya sıkışmış.</p> <ul style="list-style-type: none">▶ Çıkış borusunun ve su çıkış hortumunun bükülmediğinden veya sıkışmadığından emin olunuz. <hr/> <p>Denge kontrol sistemi sıkma işlemini çamaşırlar eşit dağılmadığı için durdurdu.</p> <ul style="list-style-type: none">▶ Tamburun içindeki çamaşırları yeniden dağıttınız. <p>Not: Mümkün olduğunca büyük ve küçük çamaşırları birlikte tambura yerleştiriniz. Farklı büyüklükteki çamaşırlar sıkma işlemi esnasında daha iyi dağılır.</p> <ul style="list-style-type: none">▶ Sıkma programını başlatınız. <hr/> <p>Denge kontrol sistemi azalan sıkma devir sayısı nedeniyle oluşan dengesizliği düzeltiyor.</p> <ul style="list-style-type: none">▶ Tamburun içindeki çamaşırları yeniden dağıttınız. <p>Not: Mümkün olduğunca büyük ve küçük çamaşırları birlikte tambura yerleştiriniz. Farklı büyüklükteki çamaşırlar sıkma işlemi esnasında daha iyi dağılır.</p> <ul style="list-style-type: none">▶ Sıkma programını başlatınız. <hr/>
Çamaşırlarda deterjan artıkları mevcut.	<p>Çamaşır deterjanları çamaşırların üzerine çöken, suda çözünmeyen maddeler içerebilir.</p> <ul style="list-style-type: none">▶ Durulama programını başlatınız. <hr/> <p>Akıllı dozajlama sisteminin dozajlama haznesine uygun olmayan deterjan doldurulmuş.</p> <ol style="list-style-type: none">1. Kullanılan deterjanın uygun olup olmadığını kontrol ediniz. → "<i>Deterjan ve bakım maddesi</i>", Sayfa 312. Dozajlama kabını boşaltınız. → "<i>Deterjan çekmecesinin temizlenmesi</i>", Sayfa 403. Dozajlama kabını temizleyiniz.4. Dozajlama kabını yeniden doldurunuz. → "<i>Dozaj ayarlama kabının doldurulması</i>", Sayfa 35 <hr/> <p>Temel dozajlama miktarı doğru ayarlanmamış.</p> <ul style="list-style-type: none">▶ Akıllı dozajlama aktifse, temel dozaj miktarını → Sayfa 36 azaltınız. <hr/>
Kuru çamaşırlarda deterjan artıkları mevcut.	<p>Çamaşır deterjanları çamaşırların üzerine çöken, suda çözünmeyen maddeler içerebilir.</p> <ul style="list-style-type: none">▶ Çamaşırları yıkama ve kurutma işleminden sonra fırçalayınız. <hr/>

Hata	Nedeni ve sorun giderme
Kuru çamaşırlarda deterjan artıkları mevcut.	<p>Akıllı dozajlama sisteminin dozajlama haznesine uygun olmayan deterjan doldurulmuş.</p> <ol style="list-style-type: none"> 1. Kullanılan deterjanın uygun olup olmadığını kontrol ediniz. → <i>"Deterjan ve bakım maddesi", Sayfa 31</i> 2. Dozajlama kabını boşaltınız. → <i>"Deterjan çekmecesinin temizlenmesi", Sayfa 40</i> 3. Dozajlama kabını temizleyiniz. 4. Dozajlama kabını yeniden doldurunuz. → <i>"Dozaj ayarlama kabının doldurulması", Sayfa 35</i> <p>Temel dozajlama miktarı doğru ayarlanmamış.</p> <ul style="list-style-type: none"> ► Akıllı dozajlama aktifse, temel dozaj miktarını → <i>Sayfa 36</i> azaltınız.
Yetersiz temizleme etkisi.	<p>Temel dozajlama miktarı uyarlanmadı.</p> <ul style="list-style-type: none"> ► Akıllı dozajlama aktifse, temel dozaj miktarını → <i>Sayfa 36</i> ayarlayınız. <p>Akıllı dozajlama sisteminin dozajlama kabındaki deterjan veya koruyucu madde katılaşmış.</p> <ol style="list-style-type: none"> 1. Kullanılan deterjanın uygun olup olmadığını kontrol ediniz. → <i>"Deterjan ve bakım maddesi", Sayfa 31</i> 2. Dozajlama kabını boşaltınız. → <i>"Deterjan çekmecesinin temizlenmesi", Sayfa 40</i> 3. Dozajlama kabını temizleyiniz. 4. Dozajlama kabını yeniden doldurunuz. → <i>"Dozaj ayarlama kabının doldurulması", Sayfa 35</i> <p>Akıllı dozajlama sisteminin dozajlama haznesine uygun olmayan deterjan doldurulmuş.</p> <ol style="list-style-type: none"> 1. Kullanılan deterjanın uygun olup olmadığını kontrol ediniz. → <i>"Deterjan ve bakım maddesi", Sayfa 31</i> 2. Dozajlama kabını boşaltınız. → <i>"Deterjan çekmecesinin temizlenmesi", Sayfa 40</i> 3. Dozajlama kabını temizleyiniz. 4. Dozajlama kabını yeniden doldurunuz. → <i>"Dozaj ayarlama kabının doldurulması", Sayfa 35</i>
Home Connect düzgün biçimde çalışmıyor.	<p>Farklı sebepler söz konusu olabilir.</p> <ul style="list-style-type: none"> ► www.home-connect.com adresine gidiniz.
Ev ağı ile bağlantı yok.	<p>Wi-Fi kapalı.</p> <ul style="list-style-type: none"> ► → <i>"Cihazda Wi-Fi'nin etkinleştirilmesi", Sayfa 37.</i> <p>Wi-Fi etkinleştirildi ama ev ağı ile bağlantı kurulamadı.</p>

Hata	Nedeni ve sorun giderme
Ev ağı ile bağlantı yok.	<ol style="list-style-type: none">1. Ev ağının mevcut olduğundan emin olunuz.2. Cihazı yeniden ev ağına bağlayınız.
Su giriş hortumundan dışarı su akıyor.	Su giriş hortumu doğru / sıkı bağlanmamış. <ol style="list-style-type: none">1. Su giriş hortumunu doğru bağlayınız. → "Su giriş hortumunun bağlanması", Sayfa 142. Vida bağlantısını sıkınız.
Su tahliye hortumundan dışarı su akıyor.	Su tahliye hortumu hasarlı. <ul style="list-style-type: none">▶ Hasarlı su tahliye hortumunu değiştiriniz. Su tahliye hortumu doğru bağlanmamış. <ul style="list-style-type: none">▶ Su tahliye hortumunu doğru bağlayınız. → "Su tahliyesi bağlantı türleri", Sayfa 14
Cihaz içinde koku oluşmuş.	Nem ve deterjan kalıntıları bakteri oluşumuna neden olabilir. <ul style="list-style-type: none">▶ → "Tamburun temizlenmesi", Sayfa 40▶ Cihazı kullanmayacaksanız kapak ve deterjan çekmecesi açık bırakılarak, kalan suyun kuruması sağlanmalıdır.

19.1 Acil kilit açma mekanizması

Kapak kilidinin açılması

Gereklilik: Pis su pompası boş.
→ Sayfa 42

- DİKKAT!** Dışarı akan su maddi hasara neden olabilir.
 - ▶ Camdan su görünüyorsa kapak açılmamalıdır.
- Acil kilit açma mekanizması bir alet ile aşağı doğru çekilmeli ve serbest bırakılmalıdır.

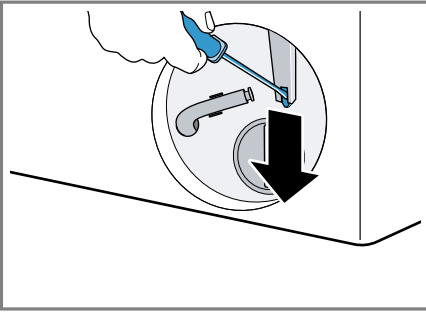

- ✓ Kapak kilidi açılır.
- 2. Bakım kapağı takılmalı ve yerine oturtulmalıdır.
- 3. Bakım kapağı kapatılmalıdır.

20 Taşıma, depolama ve atığa verme

20.1 Cihazın sökülmesi

Not: Diğer bilgilere, içindekiler dizinindeki QR kodu okutarak dijital kullanım kılavuzundan veya www.bosch-home.com üzerinden ulaşabilirsiniz.

1. Musluğu kapatınız.
2. Su giriş hortumunu boşaltınız.
3. Cihazı kapatınız.
4. Cihazın elektrik fişini çekiniz.

5. Deterjanlı suyu boşaltınız.
→ "Pis su pompasının temizlenmesi", Sayfa 42
6. Hortumları sökünüz.
7. Dozaj haznesini boşaltınız.

20.2 Taşıma emniyet tertibatlarının takılması

Hasarları önlemek için cihazı taşıma emniyet tertibatlarıyla emniyete alınız.

1. 4 muhafaza kapağını bir tornavida yardımıyla sökünüz.

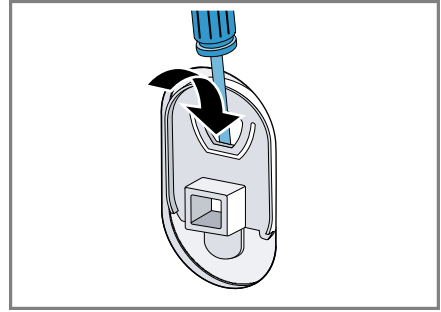

Muhafaza kapaklarını muhafaza ediniz.

2. 4 nakliye emniyetini takınız. Bu süreçte
→ "Taşıma emniyet tertibatlarının çıkarılması", Sayfa 13 açıklamasını bir kılavuz olarak kullanınız ve ters sırada ilerleyiniz.

20.3 Cihazın yeniden çalıştırılması

- ▶ Ayrıntılı bilgi için bkz.
→ "Kurma ve bağlama", Sayfa 12 ve
→ "Boş yıkama işleminin başlatılması", Sayfa 19.

20.4 Eski cihazları atığa verme

Çevreye duyarlı bir imha işlemiyle çok değerli ham maddeler yeniden kullanılmak üzere değerlendirilebilir.



UYARI

Sağlık tehlikesi!

Çocuklar kendilerini cihaz içine kilitleyebilir ve bunun sonucunda ölüm tehlikesi söz konusu olabilir.

- ▶ Cihazı, cihaz kapağının açılmasını bloke edebilecek veya engelleyebilecek bir kapının arkasında kurmayın.
- ▶ Hizmet dışı bırakılan cihazlarda elektrik fişi çekilmeli, şebeke bağlantı kablosu kesilmeli ve cihaz kapısının kilidi kapı kapanmayacak şekilde tahrip edilmelidir.

1. Elektrik kablosunun elektrik fişini çekin.
2. Elektrik kablosunu kesip ayırın.
3. Cihazı çevreye zarar vermeyecek şekilde imha ediniz.

Güncel imha yol ve yöntemleri hakkında bilgi edinmek için lütfen yetkili satıcınıza veya bağlı olduğunuz belediyeye ya da şehir idaresine başvurunuz.



Bu ürün T.C. Çevre ve Şehircilik Bakanlığı tarafından yayımlanan "Atık Elektrikli ve Elektronik Eşyaların Kontrolü Yönetmeliği"nde belirtilen zararlı ve yasaklı maddeleri içermez.

AEEE yönetmeliğine uygundur.

Bu ürün, geri dönüşümlü ve tekrar kullanılabilir nitelikteki yüksek kaliteli

parça ve malzemelerden üretilmiştir. Bu nedenle, ürünü, hizmet ömrünün sonunda evsel veya diğer atıklarla birlikte atmayın. Elektrikli ve elektronik cihazların geri dönüşümü için bir toplama noktasına götürün. Bu toplama noktalarını bölgenizdeki yerel yönetime sorun. Kullanılmış ürünleri geri kazanıma vererek çevrenin ve doğal kaynakların korunmasına yardımcı olun. Ürünü atmadan önce çocukların güvenliği için elektrik fişini kesin ve kilit mekanizmasını kırarak çalışmaz duruma getirin.

21 Müşteri hizmetleri

İlgili Ürünlerin Çevreye Duyarlı Tasarımına İlişkin Yönetmeliği uyarınca fonksiyon ile ilgili orijinal yedek parçaları, cihazınız piyasaya çıkarıldıktan sonra en az 10 yıl süresince müşteri hizmetlerimizden temin edebilirsiniz.

Not: Müşteri hizmetlerinin kullanımı üretici garantisi koşulları kapsamında ücretsizdir.

Ülkenizde geçerli olan garanti süresi ve garanti koşulları ile ilgili ayrıntılı bilgileri müşteri hizmetlerimizden, yetkili satıcınızdan veya Web sitemizden alabilirsiniz.

Müşteri hizmetlerine başvurduğunuzda cihazınızın ürün numarasını (E-Nr.) ve imalat numarasını (FD) hazır bulundurunuz.

Müşteri hizmetlerinin irtibat bilgileri, ekteki müşteri hizmetleri dizininde veya web sitemizde yer almaktadır.

21.1 Ürün numarası (E-Nr.) ve imalat numarası (FD)

Ürün numarasını (E-Nr.) ve imalat numarasını (FD) cihazın tip etiketinde bulabilirsiniz.

Tip plakasının yeri modele bağlı olarak değişir:

- Kapağın iç tarafında.
- Bakım kapağının iç tarafında.
- Cihazın arka tarafında.

Cihaz bilgilerini ve müşteri hizmetlerinin telefon numarasını hızlıca bulabilmeniz için bilgileri not etmenizi öneririz.

21.2 Garanti Şartları

Kullanım Süresi: 10 YIL (Ürünün fonksiyonunu yerine getirebilmesi için gerekli yedek parça bulundurma süresi).

Malın ayıplı olduğunun anlaşılması durumunda tüketici, 6502 sayılı Tüketicinin Korunması Hakkında Kanununun 11 inci maddesinde yer alan;

- Sözleşmeden dönme
- Satış bedelinden indirim isteme,
- Ücretsiz onarılmasını isteme,
- Satılanın ayıpsız bir misli ile değiştirilmesini isteme,

haklarından birini kullanabilir.

Tüketicinin bu haklarından ücretsiz onarım hakkını seçmesi durumunda satıcı; işçilik masrafı, değiştirilen parça bedeli ya da başka herhangi bir ad altında hiçbir ücret talep etmeksizin malın onarımını yapmak veya yaptırmakla yükümlüdür.

Tüketici ücretsiz onarım hakkını üretici veya ithalatçıya karşı da

kullanılabilir. Satıcı, üretici ve ithalatçı tüketicinin bu hakkını kullanmasından müteselsilen sorumludur.

Tüketicinin, ücretsiz onarım hakkını kullanması halinde malın;

- Garanti süresi içinde tekrar arızalanması,
- Tamiri için gereken azami sürenin aşılması,
- Tamirinin mümkün olmadığı için, yetkili servis istasyonu, satıcı, üretici veya ithalatçı tarafından bir raporla belirlenmesi durumlarında;

tüketici malın bedel iadesini, ayıp oranında bedel indirimini veya imkan varsa malın ayıpsız misli ile değiştirilmesini satıcıdan talep edilir. Satıcı, tüketicinin talebini reddedemez. Bu talebin yerine getirilmemesi durumunda satıcı, üretici ve ithalatçı müteselsilen sorumludur.

22 Tüketim değerleri

Aşağıdaki bilgiler Ürünlerin Çevreye Duyarlı Tasarımına İlişkin Yönetmelik uyarınca verilmektedir. **Eco 40-60** dışındaki programlar için verilen değerler yalnızca referans değerlerdir ve geçerli EN60456 normuna dayalı olarak belirlenmiştir. Otomatik dozajlama fonksiyonu bu amaçla devre dışı bırakılmıştır. Karşılaştırma kontrolüne yönelik uyarı: Fonksiyon testin konusu olduğu için otomatik dozajlama fonksiyonunu devre dışı bırakınız.

Program	Dolum miktarı (kg)	Program süresi (sa:dak) ¹	Enerji tüketimi (kWh/çevrim) ¹	Su tüketimi (l/çevrim) ¹	Maksimum sıcaklık (°C) 5 dak ¹	Sıkma devir sayısı (dev/dak) ¹	Kalan nem (%) ¹
Eco 40-60 ²	10,0	3:50	0,990	77,0	36	1200	52,00
Eco 40-60 ²	5,0	2:55	0,460	46,0	28	1200	50,00
Eco 40-60 ²	2,5	2:30	0,220	34,0	23	1200	55,00
Pamuklu 20 °C	10,0	3:30	0,410	98,0	24	1200	51,00
Pamuklu 40 °C	10,0	3:30	1,300	98,0	44	1200	51,00
Pamuklu 60 °C	10,0	3:30	1,900	98,0	60	1200	51,00
Sentetikler 40 °C	4,0	2:30	0,900	63,0	45	1200	28,00
Mix 40 °C	4,0	1:05	0,700	44,0	42	1200	54,00
Yünlüler / Elde 30 °C	2,0	0:40	0,350	48,0	28	800	25,00

¹ Gerçek değerler su basıncı, sertlik ve giriş sıcaklığı, ortam sıcaklığı, çamaşırın cinsi, miktarı ve kirlilik derecesi, kullanılan deterjan, elektrik beslemesindeki dalgalanmalar ve seçilen ilave fonksiyonların etkisi nedeniyle belirtilen değerlerden farklı olabilir.

² Ekolojik Tasarım Yönetmeliği ve soğuk su ile (15 C) AB Enerji Etiket Yönetmeliği uyarınca test programı.

23 Teknik veriler

Cihaz yüksekliği	84,8 cm
Cihaz genişliği	59,8 cm
Cihaz derinliği	59,0 cm

Kapak kapalıyken cihaz derinliği	63,2 cm
Kapak açıkken cihaz derinliği	106,3 cm
Ağırlık	75,0 kg

Maksimum dolum miktarı	10,0 kg
Şebeke gerilimi	220-240 V, 50-60 Hz
⇒ Minimum kurulum güvenliği	10 A
Nominal güç	2300 W
Güç tüketimi	<ul style="list-style-type: none"> ■ Kapalı durumda: 0,10 W ■ Kapalı olmayan durumda: 0,50 W ■ Bağlı bekleme modunun ayarlanmasına kadar geçen zaman (Wi-Fi): 5 dakika ■ Ağa bağlı bekleme modunda (Wi-Fi): 1,50 W
Su basıncı	<ul style="list-style-type: none"> ■ Minimum: 100 kPa (1 bar) ■ Maksimum: 1000 kPa (10 bar)
Su giriş hortumunun uzunluğu	150 cm

Su çıkış hortumunun uzunluğu	150 cm
Şebeke bağlantı kablosunun uzunluğu	160 cm

Modelinizle ilgili ayrıntılı bilgileri internette şurada bulabilirsiniz: www.bosch-home.com/energylabel. Lütfen model arama ile ilgili talimatları izleyiniz. Model tanımı tip plakasında yer alan ürün numarasındaki (E-Nr.) eğik çizgiden önceki işaretlerden oluşur. Model tanımını alternatif olarak enerji etiketinin ilk satırında da bulabilirsiniz.

24 Uygunluk beyanı

BSH Hausgeräte GmbH, Home Connect fonksiyonuna sahip cihazın 2014/53/EU yönergesinin temel gerekliliklerine ve diğer ilgili kurallarına uygun olduğunu taahhüt eder.

Daha ayrıntılı bir RED uygunluk beyanını internette www.bosch-home.com altında bulunan, cihazınızın ürün sayfasındaki ek dokümanlarda bulabilirsiniz.



2,4 GHz bant (2400–2483,5 MHz): maks. 100 mW
5 GHz bant (5150–5350 MHz + 5470–5725 MHz): maks. 100 mW



BE	BG	CZ	DK	DE	EE	IE	EL	ES
FR	HR	IT	CY	LI	LV	LT	LU	HU
MT	NL	AT	PL	PT	RO	SI	SK	FI
SE	NO	CH	TR	IS	UK (NI)			

5 GHz WLAN (Wi-Fi): Sadece kapalı alanlarda kullanıma uygundur.

AL	BA	MD	ME	MK	RS	UK	UA
----	----	----	----	----	----	----	----

tr Uygunluk beyanı

5 GHz WLAN (Wi-Fi): Sadece kapalı alanlarda kullanıma uygundur.



A series of horizontal lines for writing, starting from the top of the page and extending to the bottom. The lines are evenly spaced and cover the majority of the page area.



Thank you for buying a Bosch Home Appliance!

Register your new device on MyBosch now and profit directly from:

- **Expert tips & tricks for your appliance**
- **Warranty extension options**
- **Discounts for accessories & spare-parts**
- **Digital manual and all appliance data at hand**
- **Easy access to Bosch Home Appliances Service**

Free and easy registration – also on mobile phones:

www.bosch-home.com/welcome



Looking for help? You'll find it here.

Expert advice for your Bosch home appliances, help with problems or a repair from Bosch experts.

Find out everything about the many ways Bosch can support you:

www.bosch-home.com/service

Contact data of all countries are listed in the attached service directory.

BSH Hausgeräte GmbH

Carl-Wery-Straße 34

81739 München, GERMANY

www.bosch-home.com

A Bosch Company



9001734524 (020708)

tr